



DVD-LEJÁTSZÓ/ VIDEOMAGNÓ

HASZNÁLATI ÚTMUTATÓ

MODEL : V280



HUNGARIAN

A termék bekapcsolása, üzembehelyezése és beállítása előtt kérjük szíveskedjék figyelmesen elolvasni az alábbi használati útmutatót.

Óvintézkedések



FIGYELMEZTETÉS
ÁRAMÜTÉS VESZÉLYE
NE NYISSA FEL



FIGYELMEZTETÉS: AZ ÁRAMÜTÉS VESZÉLYE ELKERÜLÉSE CÉLJÁBÓL NE NYISSA FEL A KÉSZÜLÉKET (VAGY HÁTULJÁT) NEM TARTALMAZ A FELHASZNÁLÓ ÁLLTAL SZERVIZELHETŐ ALKATRÉSZEKET BÍZZA A JAVÍTÁSOKAT SZAKKÉPZETT SZERVIZRE.



A háromszögben található nyílhegy végződésű villám arra hívja fel a figyelmet, hogy a terméken belül olyan veszélyes elektromos feszültségre lehet találni, amely áramütést és személyes sérülést okozhat.



A háromszögben található felkiáltó jel arra utal, hogy a termék használatával (és javításával) kapcsolatos fontos információk találhatóak a termékhez adott irodalomban.

FIGYELMEZTETÉS: AZ ÁRAMÜTÉS VAGY TÜZESÉT KOCKÁZATÁNAK ELKERÜLÉSE ÉRDEKÉBEN NE TEGYE KI A BERENDEZÉST ESŐNEK ÉS PÁRÁNAK.

FIGYELEM: Ne helyezze a készüléket zárt helyre, például könyvespolcra vagy hasonló bútorra.

VIGYÁZAT: Ne takarja el a szellőzőnyílásokat!

A készüléket a gyártó előírásainak megfelelően helyezze el.

A készülék részei és nyílásai a szellőzést, a készülék megbízható működését és túlmelegedés elleni védelmét szolgálják.

Ezeket a nyílásokat ne takarja el úgy, hogy a készüléket ágyra, heverőre, szőnyegre vagy más hasonló felületre helyezi.

A készüléket csak akkor helyezze el szűk, zárt térben, pl. könyvespolcon vagy –állványon, ha a megfelelő szellőzés biztosított, illetve megfelel a gyártó előírásainak

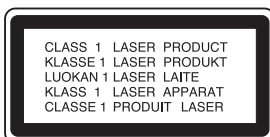

VIGYÁZAT:

Ez a DVD-lejátszó lézerrendszert alkalmaz.

A termék megfelelő felhasználásának céljából szíveskedjék elolvasni az alábbi használati utasítást és őrizze meg azt a későbbiekben, amennyiben pedig a berendezés javításra szorul, vegye fel a kapcsolatot autorizált szervizünk valamelyikével – lásd a Szervizeljárást.

Amennyiben a gombok, szabályozók használata vagy a parancsok kiadása az alábbiakban leírtaktól eltérő módon történik, veszélyes sugárzás léphet fel.

A lézersugárral való közvetlen érintkezés elkerülése érdekében ne próbálja meg kinyitni a zárt fedőlapot. Felnyitás esetén lézer besugárzás léphet fel. **NE NÉZZEN BELE A LÉZERSUGÁRBA.**

FIGYELEM: A KÉSZÜLÉK FELNYITÁSOKOR VAGY A VÉDELMEG SZÜNTETÉSEKOR LÁTHATÓ ÉS LÁTHATATLAN LÉZERSUGÁRZÁS LÉPHET KI! SEM KÖZVETLENÜL, SEM OPTIKAI ESZKÖZZEL NE NÉZZEN A LÉZERFÉNYBE!

VIGYÁZAT! A KÉSZÜLÉK KINYITÁSA ÉS A KÖZBÜLSŐ ZÁRAK KIIKTATÁSA ESETÉN LÁTHATÓ ÉS LÁTHATATLAN LÉZERSUGÁRZÁS SZABADUL KI!



Régi eszközök ártalmatlanítása

1. A termékhez csatolt áthúzott, kerek szeméttároló jel jelöli, hogy a termék a 2002/96/EC EU-direktíva hatálya alá esik.
2. Minden elektromos és elektronikai terméket a lakossági hulladéktól elkülönítve kell begyűjteni, a kormány vagy az önkormányzatok által kijelölt begyűjtő eszközök használatával.
3. Régi eszközeinek megfelelő ártalmatlanítása segíthet megelőzni az esetleges egészségre vagy környezetre ártalmas hatásokat.
4. Ha több információra van szüksége régi eszközeinek ártalmatlanításával kapcsolatban, tanulmányozza a vonatkozó környezetvédelmi szabályokat, vagy lépjen kapcsolatba az üzlettel, ahol a terméket vásárolta.

ÓVINTÉZKEDÉS a tápvezetékekkel kapcsolatban

A legtöbb készülék esetében ajánlatos, hogy olyan áramkörre legyen rákapcsolva, amely az adott berendezés számára van fenntartva.

Mással egy olyan aljzatba kell csatlakoztatni, amelynek áramkörén nincsenek további csatlakozási pontok, illetve mellékáramkörök. A biztonság kedvéért nézze meg használati útmutatónk műszaki adatokat tartalmazó lapját.

A fali dugaszolóaljzatokat ne terhelje túl. A fali aljzat túlterhelése, a meglazult, sérült aljzat vagy hosszabbító zsinór, a sérült vagy törött szigetelés veszélyt jelent. Az ilyen állapot áramütéshez vezethet, tüzet okozhat. Rendszeresen vizsgálja meg készüléke vezetékét, és ha sérülést vagy elhasználódást tapasztal, húzza ki a vezetékét az aljzataból, a készüléket ne használja tovább, és hozzáférten szerszakszakkal végeztesse el a megfelelő cserealkatrész beépítését.

A tápvezetékét védeni kell a fizikai és mechanikai sérülésektől: nem szabad megcsavarni, megcsomózni, összecsispíni, ajtórsbe csukni, járni rajta. Különösen figyelni kell a dugasztra, a fali aljzatra és arra a pontra, ahol a vezeték kilép a készülékből.

A hálózati feszültség kikapcsolásához húzza ki a hálózati kábelt a hálózati csatlakozóból. A készülék lehelyezésekor ügyeljen arra, hogy a hálózati csatlakozó jól hozzáférhető legyen.



A készülék a következő EU-irányelveknek felel meg: 89/336/EEC, 93/68/EEC és 73/23/EEC.

Tartalomjegyzék

Bevezetés

Óvintézkedések	2
Tartalomjegyzék	3
Használat előtt	4-5
A  szimbólum megjelenítése	4
A kézikönyvben használt szimbólumok	4
Megjegyzések a lemezekkel kapcsolatban	4
A lemezek kezelése	4
A lemezek tárolása	4
A lemezek tisztítása	4
A jelforrás kiválasztása	4
A lejátszható lemezek típusai	5
Régiókód	5
Az előlap	6
Távírányító	7
A távkapcsoló	8

Előkészítés

Csatlakoztatás	9-10
Csatlakoztatás TV-hez, Dekóder (vagy mű holdasvevő)	9
Csatlakoztatás opcionális készülékekhez	10
Használat előtt – videomagnó	11-15
Videocsatorna behangolása a TV-készüléken	11
A videomagnó legelső használata	11
A videomagnó órájának manuális beállítása	12
A színrendszer beállítása	12
A főmenü használata	13
TV-adók automatikus behangolása	13
TV-adók manuális behangolása	14
A TV-adók sorrendjének megváltoztatása	15
TV-adók törlése	15
Használat előtt – DVD lejátszó	16-19
Lemez-információk megjelenítése a képernyőn	16
Kezdeti beállítások	16
Általános működtetés	16
Nyelv	17
• Nyelvi Menü	17
• Audio CD, Disc Alcím, Menü	17
Kírákat	17
• TV Megjelenés	17
• Bemutatás Mód	17
• Progressive Scan	17
• TV Output Select	17
Audió	18
• Dolby Digital / DTS / MPEG	18
• Sample Freq.	18
• Dinamikus tartományvezérlés (DRC)	18
• Hanggal Bíró	18
Lezár (szülői ellenőrzés)	18
• Korlátozási Szintek	18
• jelszó	18
• Területi Kód	19
Egyéb	19
• PBC	19
• Autó Játék	19
• DivX(R) VOD	19

Működtetés

Videokazetta	20-23
Kazetta lejátszása	20
• CM (reklám) átugrása	20
• OPR (optimális képvisztaadás)	20
Közvetlen időzített felvétel	21
Időzített felvétel az OSD (képernyőn megjelenő menürendszer) segítségével	22-23
További funkciók – videomagnó (VCR)	24-26
Hi-Fi sztereó hangrendszer	24
OSD (képernyőn megjelenő menürendszer)	24
Számológómemória leállítása	24
A dekóder beállítása	24
Videó-doktor (ön-diagnózis)	25
Gyerekzár	25
Kompatibilitás a szélesvásznú (16:9) formátummal	25
1W (Energia-takarékos) üzemmód	25
Felvétel külső jelforrásból	26
DVD másolása videokazettára	26
Általános lejátszási funkciók	27
DVD vagy Video CD lejátszása	28
További funkciók	28
• 3D Surround	28
• Keresés időpont szerint	28
• Keresés jelölés (marker) szerint	28
• Utolsó jelenet-memória	28
• Képernyővédő	28
Audio CD vagy MP3/WMA file	29
Programozott lejátszás	29
• Programozott sávok ismétlése	29
• Sáv törlése a "Program" listából	29
• A teljes programlista törlése	29
JPEG-fájl megtekintése	30
Diavetítés	30
Állókép	30
Ugrás másik képre	30
Zoom	30
A kép forgatása	30
DivX film lejátszása	31
DVD VR formátumú lemez lejátszása	32
További szolgáltatások	33
Más TV-k vezérlése a távkapcsolóval	33
Karbantartás és javítás	33
Referencia	
Nyelv- és területkódok listája	34
Nyelvkódok	34
Területi Kód	34
Problémamegoldás	35
Műszaki leírás	36

Használat előtt

A készülék rendeltetésszerű használata érdekében kérjük, olvassa el és őrizze meg ezt a kézikönyvet.

Ez a kézikönyv a DVD lejátszó használatával és karbantartásával kapcsolatos információkat tartalmaz. Amennyiben a készülék javításra szorulna, keressen fel meghatalmazott szervizt.

A szimbólum megjelenítése

A "" szimbólum működés közben megjelenhet a TV képernyőn és azt jelzi, hogy a kézikönyvben leírt funkció az adott DVD videolemeznél nem áll rendelkezésre.

A kézikönyvben használt szimbólumok

Megjegyzés

Különleges megjegyzéseket és működési jellemzőket jelöl.

Tipp:

A feladatokat megkönnyítő tippeket és tanácsokat jelöl.

Az olyan részek, amelyeknek címe mellett az alábbi szimbólumok egyike látható, csak a szimbólum által jelölt lemezre vonatkoznak.

- ALL** Minden alább felsorolt lemez
- DVD** DVD és lezárt DVD±R/RW
- VCD** VCD Video CD-k
- ACD** CD Audió CD-k
- MP3** MP3 fájlok
- WMA** WMA fájlok
- DivX** DivX fájlok

Megjegyzések a lemezekkel kapcsolatban

A lemezek kezelése

Ne érintse meg a lemezek lejátszási oldalát. A lemezeket a széleiknél fogja meg, hogy ne kerüljenek ujjlenyomatok a felületre. Soha ne ragasszon papírt vagy ragasztószalagot a lemezekre.

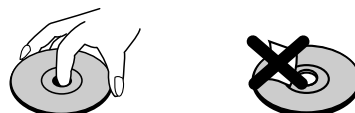

A lemezek tárolása

Lejátszás után tegye vissza a lemezeket tokjukba. Ne tegye ki a lemezeket közvetlen napsütésnek és hőforrásnak, továbbá soha ne hagyja azokat közvetlen napfénynek kitett parkoló autóban.

A lemezek tisztítása

A lemezen található ujjnyomok és por rossz képminőséget és torz hangot okozhat. Lejátszás előtt tisztítsa meg a lemezeket tiszta ronggyal. A lemezeket középről kifelé haladva törölje le.

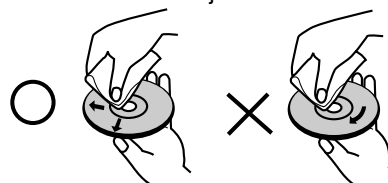

Ne használjon erős oldószereket, például alkoholt, benzint, higítót, a kereskedelemben kapható tisztítószeret, illetve régi bakelitlemezekhez készített antisztatikus spray-t.

A jelforrás kiválasztása

A televízió képernyőjén történő megjelenítéshez ki kell választania a kimeneti jelforrást (DVD vagy videomagnó).



- **Ha a DVD-lejátszót akarja kimeneti jelforrásnak:** Nyomja addig a DVD gombot, amíg a kijelzőablakban ki nem gyullad a DVD kijelzés, és a televízió képernyőjén meg nem jelenik a DVD által küldött kép.
- **Ha a videomagnót akarja kimeneti jelforrásnak:** Nyomja addig a VCR gombot, amíg a kijelzőablakban ki nem gyullad a VCR kijelzés, és a televízió képernyőjén meg nem jelenik a videomagnó által küldött kép.

Megjegyzés:

- A távirányítón a videomagnó és a DVD esetében ugyanazokat a vezérlőgombokat lehet használni (pl. lejátszás: PLAY).
- Ha a videomagnót kívánja használni, először nyomja meg a VCR gombot. Ha a DVD-t kívánja használni, először nyomja meg a DVD gombot.

Használat előtt (Folytatás)

A lejátszható lemezek típusai

	DVD (8 cm / 12 cm lemez)
	Videó CD (VCD) (8 cm / 12 cm lemez)
	Audio CD (8 cm / 12 cm lemez)

Ezekon kívül a készülék lejátsza a következő lemezeket DivX fájlok, DVD -R, DVD +R, DVD -RW, DVD +RW, SVCD, valamint CD-R / CD-RW, melyen zeneszámok, MP3, WMA, és/vagy JPEG fájlok találhatóak.



A VR (videorögzítés) módban rögzített DVD-RW lemezek egyes lejátszókkal lejátszhatóak.

Megjegyzések:

- A felvevő berendezés, illetve a CD-R/RW (vagy DVD -R, DVD +R, DVD -RW, DVD +RW) lemez tulajdonságaitól függően egyes CD-R/RW (vagy DVD -R, DVD +R, DVD -RW, DVD +RW) lemezek nem játszhatóak le a készüléken.
- Ne használjon szabálytalan alakú CD-ket (például szív alakút vagy nyolcszögletűt), mivel ezek meghibásodást okozhatnak.
- A készülék megköveteli a lemezekről és a felvételektől egy bizonyos műszaki színvonalat, hogy optimális lejátszási minőséget tudjon nyújtani. A gyári DVD-k e színvonalnak megfelelően készülnek. Nagyon sok különböző írási lemezformátum létezik (ideértve az MP3 és WMA fájlokat tartalmazó CD-R lemezeket is), és ezeknek meg kell felelniük bizonyos feltételeknek (lásd fent) a kompatibilis lejátszás érdekében.

Felhívjuk vásárlóink figyelmét, hogy MP3 / WMA fájlok internetről történő letöltéséhez engedély szükséges. Cégünknek nem áll módjában ilyen engedélyt adnia. Az engedélyt mindig az adott szerzői jogtulajdonostól kell beszerezni.

Régiókód

A készülék régiókódja a hátlapra van nyomtatva. A készülék csak a hátlapon feltüntetett DVD-k, vagy minden DVD ("ALL") lejátszására képes.

Megjegyzések a régiókódokkal kapcsolatban

- A legtöbb DVD lemez borítóján jól látható helyen egy földgömb található, benne egy vagy több számmal. Ennek a számnak meg kell egyeznie a DVD lejátszó régiókódjával, különben a lemezt nem lehet lejátszani.
- Ha más régiókódú lemezt próbál lejátszani a készüléken, a TV képernyőn az "Ellenőrizze a helyi kódot" felirat jelenik meg.

Szerzői jogok:

A szerzői jogokkal védett anyagok másolása, kábelen keresztüli sugárzása, nyilvánosság előtti lejátszása, kikölcsönzése a szerző beleegyezése nélkül tilos. Ez a berendezés tartalmazza a Macrovision által kifejlesztett védelmi funkciót. A másolást megnehezítő jelek a lemezre vannak rögzítve. Amennyiben a lemezekon rögzített adást VRC kazettáról próbálja lejátszani, a kép zavarossá válik.

Ez a termék tartalmazza a Macrovision Corporation és egyéb személyek intellektuális tulajdonát képező, több US szabadalom által védett védelmi technológiát. Ennek a szerzői jogot védő eljárásnak, amelyet a Macrovision Corporation jogosult értékesíteni, az a szándéka, hogy csak otthoni és egyéb, a Macrovision Corporation által korlátozott mértékű megtekintésre lehessen felhasználni a műsorhordozó közeget. A technológia kikerülése vagy kiszerelese tilos.

TÁJÉKOZTATJUK KEDVES VÁSÁRLÓINKAT, HOGY A KÉSZÜLÉKKEL NEM MINDEN HIGH DEFINITION TELEVÍZIO KOMPATIBILIS, ÉS ELŐFORDULHAT, HOGY A MEGJELENŐ KÉPEN HIBÁK LÁTHATÓAK. HA 625 PROGRESSIVE SCAN KÉPPLE ADÓDNAN PROBLÉMÁI, AJÁNLATOS VISSZAKAPCSOLNI SZOKÁSOS DEFINITION KIMENETRE. HA KÉRDÉSEI VANNAK A KÉSZÜLÉK 625p TV KOMPATIBILITÁSÁVAL KAPCSOLTBAN, FORDULJON VEVŐSZOLGÁLATI KÖZPONTUNKHOZ.

Az előlap

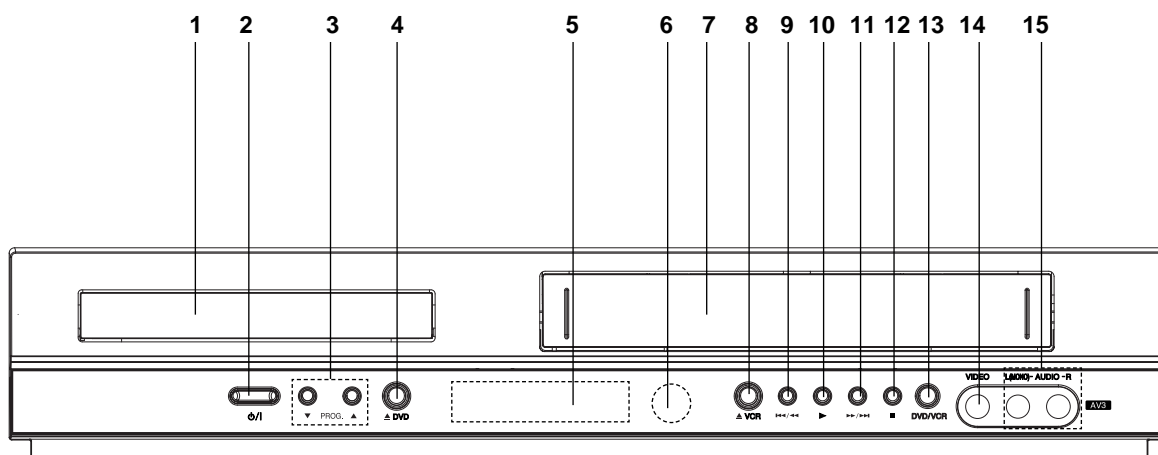

1. Lemeztálca

Ide kell behelyezni a lemezt.

2.

A készülék be- és kikapcsolására szolgál.

3. PROG. (▼/▲)

Csatorna / program kiválasztó gombok.

4. DVD

A lemeztálca kinyitását és becsukását teszi lehetővé.

5. Kijelző

A készülék aktuális állapotával kapcsolatos információk megjelenítésére szolgál.

DVD: A DVD készülék van kiválasztva.

: A DVD-készülékben lemez van.

[P]: A progresszív képfelbontás funkció kijelzője.

: Az ismétléses üzemmód indikátora.

: A gyermekzár aktív.

: A DVD+videoberendezés időzített felvételt készít, ill. időzített felvétel van beprogramozva.

: Kazetta behelyezve.

VCR: A VCR készülék van kiválasztva.

REC: A videomagnó felvételt készít.

A DVD-ről VHS-re történő másolás folyamatban van.

TV: A TV módot jelzi (Lásd a megjegyzéseket a 21. oldalon.).

: A teljes játékidő / eltelt idő / pontos idő kijelzője.

6. Távirányító-érzékelő

Ide irányítsa a távirányítót.

7. Kazettatartó.

8. VCR

Kazetta-kiadó gomb (Tape Eject).

9.

Ugrás az aktuális fejezet / műsorszám elejére vagy az előző fejezethez / műsorszámhoz.

Gyors, visszafelé haladó képkereséshez nyomja le és tartsa lenyomva kettő másodpercig.

Szalag visszatekerése.

10.

Lejátszás elindítása.

11.

Ugrás a következő fejezethez / műsorszámhoz.

Gyors, előrehaladó képkereséshez nyomja le és tartsa lenyomva kettő másodpercig.

Szalag előretekerése.

12.

Ide kell behelyezni a lemezt.

13. DVD/VCR

DVD / VCR kiválasztó.

14. Video IN bemeneti csatlakozó.

15. Audio IN bemeneti (B/J) csatlakozó.

Távírányító

POWER

A készülék be- és kikapcsolására szolgál.

DVD / VCR kiválasztó gomb

A távirányító-üzemmód kiválasztására szolgál.

OPEN/CLOSE EJECT

A lemeztálca kinyitására és becsukására szolgál.

Kazetta kiadására szolgál.

Numerikus billentyűk (0-9)

A menüben szereplő számozott menüpontok kiválasztására szolgál.

TV/VCR

A TV és a videomagnó hangolóegysége közötti váltásra szolgál.

AV

A videokazettára történő felvételhez szükséges bemeneti jelforrás kiválasztására szolgál.

BACKWARD / FORWARD (hátrés és előrecsévélés)(◀ / ▶)

DVD: Keresés hátra és előre. Videorögzítő: STOP módban a szalag hátracsévélése, gyors képkeresés hátramenetben, ill. STOP módban a szalag előrecsévélése, gyors képkeresés előremenetben.

SKIP (◀◀ / ▶▶)

A következő fejezetre, ill. sávra áll. Visszaáll az éppen játszott fejezetre, ill. sáv elejére, vagy visszalép a megelőző fejezetre, ill. sáv elejére.

PAUSE/STEP (||)

A lejátszás átmeneti megállítása / ismételt megnyomásával képkockánkénti léptetés.

PLAY (▶)

A lejátszás megkezdésére szolgál.

STOP (■)

A lejátszás megállítása.

MARKER

Egy adott rész lejátszás közben történő megjelölésére szolgál.

SEARCH

A MARKER SEARCH (markerkereső) menü megjelenítésére szolgál.

CLEAR

Műsorszámhoz tartozó szám törlése a programmenüből, vagy marker törlése a MARKER SEARCH menüből.

A szalagszámláló lenullázása.

REPEAT

Fejezet, műsorszám, tétel vagy a teljes lemez ismételt lejátszása.

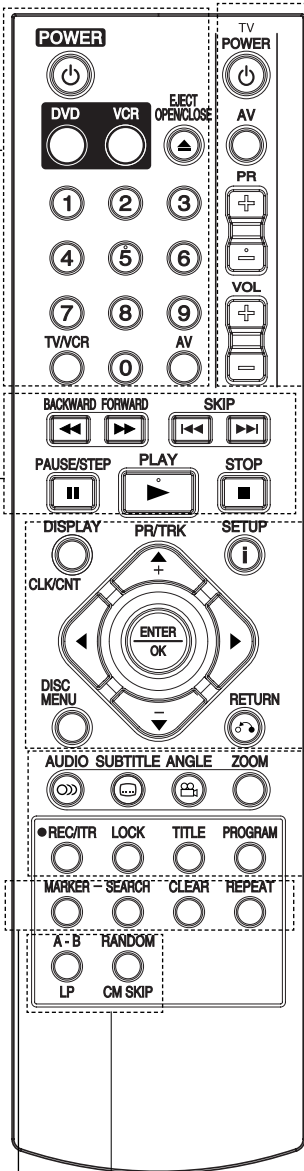

A TV kezelőgombjai (lásd a 33. oldalon)

TV POWER: TV ki-és bekapcsolása.
TV AV: TV jelforrásának kiválasztása.
TV PR +/-: TV-csatornát választ.
TV VOL +/-: A televízió hangerejét állítja.

DISPLAY CLK/CNT

Az OSD (képernyő n megjelenő menürendszer) igénybevételét teszi lehetővé. Az aktuális idő t vagy a számlálót mutatja.

◀ ▶ ▲ ▼ (balra / jobbra / le / fel) Menüpontok kiválasztása.

PR/TRK(+/-)

A videomagnón behangolt TV-adók kiválasztása.

Nyomkövetés beállítása.

Függőleges remegés szabályozása állóképnél.

ENTER/OK

Az adott menüpont kiválasztásának megerősítésére szolgál.

DISC MENU

Hozzáférést biztosít a DVD-lemez menüjéhez.

SETUP/ i

A beállítási menü elő hívása vagy bezárása.

RETURN

A beállítási menü bezárása. A PBC funkcióval ellátott video-CD menüjének megjelenítésére szolgál.

AUDIO

Nyelv (DVD) vagy hangcsatorna.

SUBTITLE

A feliratok megjelenítéséhez használt nyelv kiválasztására szolgál.

ANGLE

Az arra alkalmas DVD-k esetében a kameraállás kiválasztására szolgál.

ZOOM

A kép nagyítására szolgál.

REC/ITR

Videokazettára történő felvétel készítésére szolgál.

LOCK

A gyermekzár be- és kikapcsolására szolgál.

TITLE

A lemez rendelkezésre álló tételmenüjének megjelenítése.

PROGRAM

A programmenü megjelenítésére vagy bezárására szolgál.

A-B/LP

Ismételt lejátszás.

A felvételi szalagsebesség kiválasztása.

RANDOM/CM SKIP

A műsorszámok véletlenszerű módon történő lejátszása. CM SKIP (reklámok átugrása)

A távkapcsoló használata

Mutasson a távkapcsolóval a távkapcsoló érzékelő irányába és nyomja meg a gombokat.



Ne használjon vegyesen régi és új elemeket és soha ne használjon vegyesen különböző típusú, például szokásos és tartós elemeket.

A távkapcsoló elemeinek cseréje

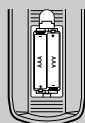

A távirányító hátulján távolítsa el az elemborítót és helyezzen el kettő R03 (AAA méretű) elemet olyan módon, hogy a ⊕ és ⊖ pólusok megfelelően érintkezzenek.

A távkapcsoló

ANTENNA

Az antennát ehhez az aljzathoz csatlakoztassa.

VIDEO/AUDIO kimenet (bal/jobb) (DVD/VCR kimenet)

Csatlakoztassa video- és hangbemenettel rendelkező TV-hez.

COMPONENT/PROGRESSIVE SCAN VIDEO OUT (Y Pb Pr) (DVD EXCLUSIVE KIMENET)

Csatlakozás Y Pb Pr bemenettel rendelkező televízióhoz.

AUDIO KIMENET (Bal/Jobb) (DVD EXCLUSIVE KIMENET)

Csatlakoztassa erősítőhöz, vevőkészülékhez vagy sztereó rendszerhez (HiFi toronyhoz).

EURO AV2 DECODER

Csatlakoztassa a műhold-vevőt vagy egy másik video-készüléket.

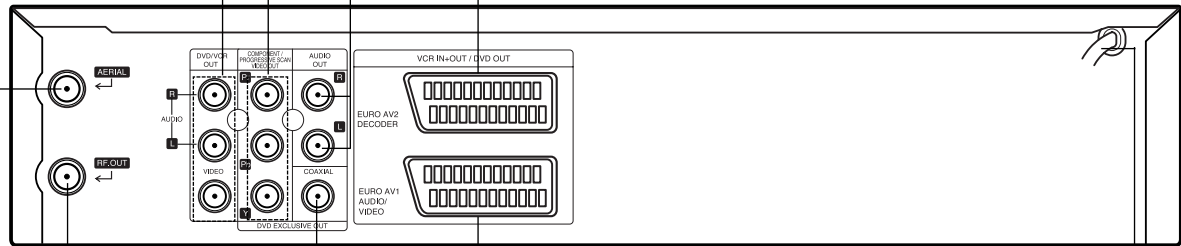

AC Tápvezeték

A tápvezeték bemenete.

EURO AV1 AUDIO/VIDEO (VCR BE+KIMENET / DVD KIMENET)

Csatlakoztassa TV készülékéhez vagy egy másik videomagnóhoz.

KOAXIÁLIS (Digitális audio kimenet csatlakozó) (DVD EXCLUSIVE KIMENET)

Csatlakoztassa digitális (koaxiális kábelen csatlakozó) audio berendezéshez.

RF.KIMENET

Csatlakoztassa a TV-jéhez ezzel a csatlakozóval.



**Ne érintse meg a hátlapon található jack bemenetek közepét.
Az elektrosztatikus kisülések tartósan megrongálhatják a készüléket.**

Csatlakoztatás

Figyelem

- Győződjön meg arról, hogy a DVD lejátszó közvetlen kapcsolatban van a televízióval. Állítsa be a televíziót a megfelelő videó csatornára.
- Ne kösse össze a DVD lejátszó AUDIO OUT kimenetét az audió berendezés "phono" (magnetofon felvételi) bemenetével.

Csatlakoztatás TV-hez, Dekóder (vagy műholdasvevő)

A már meglévő, különböző készülékeinek képességeit figyelembe véve végezze el az alábbi csatlakoztatások valamelyikét.

Alapvető csatlakoztatás (AV)

1. A készülék hátlapján található **EURO AV1 AUDIO/VIDEO** csatlakozót egy SCART kábel segítségével kösse össze a TV-készüléken található SCART bemeneti csatlakozóval (**S1**).
2. Egyes TV műsorszolgáltatók olyan, kódolt TV-jeleket sugároznak, amelyeket csak vásárolt vagy bérelt dekóderrel lehet megtekinteni. Ilyen dekódert (képösszeállító egységet) a hátlap EURO AV2 DECODER csatlakozójához köthet (**S2**).

vagy

1. A videokábelrel (**V**) csatlakoztassa a DVD-lejátszó VIDEO (DVD/VCR OUT) csatlakozóit a TV megfelelő csatlakozóira.
2. Az audiókábelrel (**A1**) csatlakoztassa a DVD+VCR bal és jobb (Left/Right) vagy AUDIO (DVD/VCR OUT) csatlakozóit a TV audio bal/jobbs csatlakozóira.

Megjegyzések:

A kódolt jelek (CANAL+ vagy PREMIERE) dekódolása 1W módban nem történik meg (lásd 25).

Alapvető csatlakoztatás (RF)

1. A beltéri vagy kültéri RF antenna vezetékét csatlakoztassa a készülék hátlapján található antennacsatlakozóhoz (ARIEL).
2. A tartozékként kapott RF antennavezeték segítségével kösse össze a készülék hátlapján található RF OUT csatlakozót és a televízió antennacsatlakozóját (**R**).

A televízió-készülék hátlapja

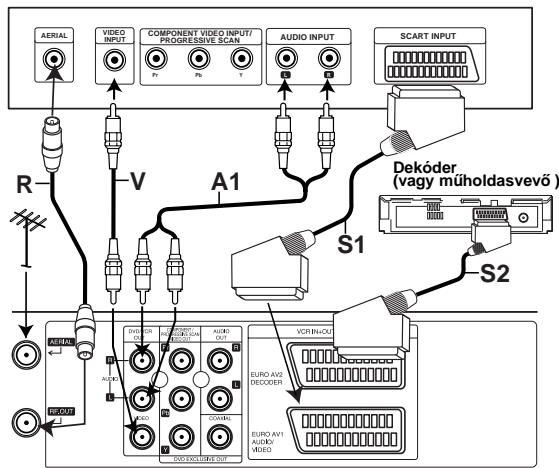

A készülék hátlapja (alap csatlakozás)

Csak DVD kimenet csatlakozás

Video jelösszetevő csatlakozás

1. Csatlakoztassa a DVD lejátszó **VIDEO JELÖSSZETEVŐ KIMENET (COMPONENT/ PROGRESSIVE SCAN VIDEO OUT)** csatlakozóját a TV ennek megfelelő csatlakozójához, Y Pb Pr kábel segítségével (**C**).
2. Csatlakoztassa a DVD lejátszó Bal és Jobb **AUDIO KIMENET** csatlakozóit a TV bal/jobbs audio bemeneteihez, a hangkábelek segítségével (**AV2**).

Progressive Scan csatlakozás

- Ha televíziója nagy képfelbontású vagy "digitális technológia fogadására alkalmas" készülék, használhatja a DVD-lejátszó progresszív képfelbontás (Progressive Scan) kimenetét a lehető legjobb képfelbontás elérésére.
 - Amennyiben a televíziókészülék nem fogadja a Progressive Scan formátumot, zavaros kép jelenik meg, ha a DVD-lejátszón a Progressive Scan opciót próbálja beállítani.
1. Csatlakoztassa a DVD-lejátszó **COMPONENT/ PROGRESSIVE SCAN VIDEO OUT** csatlakozóit a televízió megfelelő dugaszaiiba az Y Pb Pr kábelrel.
 2. Audiókábel segítségével csatlakoztassa a DVD-lejátszó bal és jobb **AUDIO OUT** csatlakozóit a televízió bal/jobbs audiobemeneteibe.

Megjegyzések

- Progresszív jelhez a beállítások (Setup) menüben a Progressive opciót kapcsolja be ("On"); lásd 17. oldal.
- A progresszív felbontás analóg videoösszeköttetéssel (sárga VIDEO OUT dugasz).

A televízió-készülék hátlapja

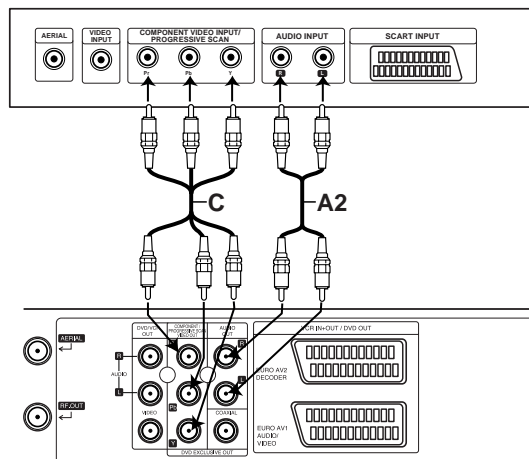

A készülék hátlapja (Csak DVD kimenet)

Csatlakoztatás (Folytatás)

Csatlakoztatás opcionális készülékekhez

Csatlakoztatás az analóg kétszatornás sztereó, vagy Dolby Pro Logic II /Pro Logic rendszerben működő erősítőhöz

Kapcsolja össze a Jobb és Bal DVD/VCR AUDIO OUT vagy AUDIO OUT (DVD EXCLUSIVE OUT) kimenetet az erősítő, vevőberendezés vagy sztereó rendszer bal/jobba audió bemenetével a audió kábelt felhasználva.

Csatlakoztatás a két digitális sztereó csatornával (PCSM) rendelkező erősítővel, vagy a többcsatornás dekóderrel (Dolby Digital™, MPEG 2 vagy DTS) rendelkező Audió/Videó vevővel.

1. Kapcsolja a DVD lejátszó DIGITAL AUDIO OUT (Digitális Audió) (COAXIAL) kimenetét az erősítője megfelelő bemeneteivel. Használja az opcionális (coaxial) audió vezetékét.
2. Aktivizálnia kell a lejátszó digitális kimenetét. (Lásd a 18. oldalon a "Digitális Audió kimenet" címszó alatt).

Digitális Multicsatornás hangzás

A digitális multicsatornás összeköttetés nyújtja a legjobb minőségű hangzást. Ehhez azonban szüksége van egy olyan többcsatornás Audió/Videó jelfogóra amely képes a DVD lejátszó audió formátumainak (MPEG 2, Dolby Digital és DTS) kiszolgálására.

Figyelem:

A DTS licenz szerződéssel megegyezésben a digitális kimeneten akkor fogható DTS digitális jel, ha az audió forrásként DTS forrást adunk meg.

Megjegyzések

- Amennyiben a digitális kimenet formátuma nem egyezik meg a jelvevő berendezés kapacitásával, a vevő berendezés hibás hangot fog kibocsátani, vagy nem ad ki hangot.
- Amennyibe ellenőrizni akarja az aktuális audió formátumot a DVD-n, nyomja meg az AUDIO gombot.

Készült a Dolby Laboratories liszenze alapján. A "Dolby" és a dupla D szimbólum a Dolby Laboratories védjegyei.

A DTS és a DTS Digital Out a Digital Theater Systems, Inc védjegyei.

A készülék hátlapja

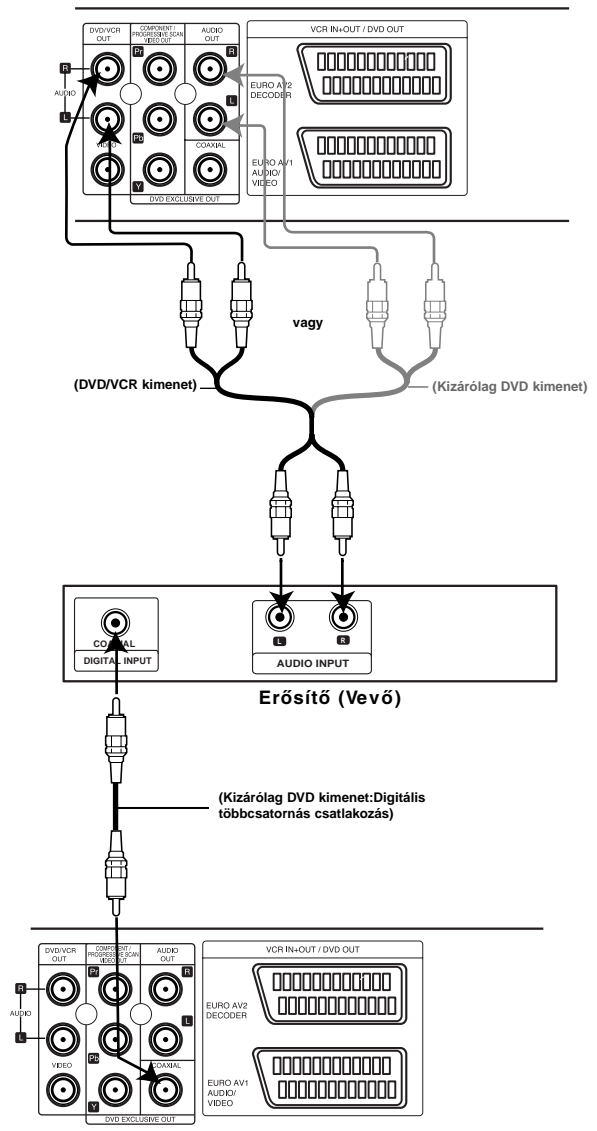

A készülék hátlapja

Használat előtt – videomagnó

Videocsatorna behangolása a TV-készüléken

A videocsatorna (RF-csatorna) az a csatorna, amelyen a TV-készülék a DVD+VCR készüléktől az RF-kábelen keresztül fogadja a kép- és hangjeleket.

SCART kábel használata esetén a TV-készüléket nem kell behangolni, csupán az AV-csatornára kell állítani. Az AV-csatorna már elő van készítve a lehető legjobb minőségű lejátszásra.

A következő lépéseket csak akkor kell elvégezni, ha új helyre költözik és a TV-kép zavarttá válik, új adóállomást helyeztek üzembe a környéken, vagy RF-ről AV-csatlakozásra vált, illetve fordítva.

1. **Kapcsolja be a DVD+VCR- és a TV-készüléket.**
2. **A TV-készüléket hangolja az üres 36. csatornára.**
3. **A távvezérlő POWER gombjának megnyomásával kapcsolja a készüléket készenléti állapotba (az óra-kijelzés elhalványul).**
4. 4 mp-nél hosszabb ideig tartsa nyomva a DVD+VCR készülék PROG. (▲/▼) gombját.
A kijelző n az RF 36 kijelzés jelenik meg.
A TV-képernyő n az alábbi ábra szerinti kép látható.

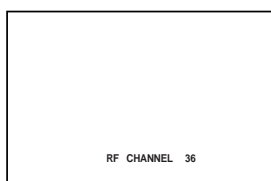

Ha a kép szemcsés, folytassa az 5. lépéssel. Ha a kép tiszta, a befejezéshez nyomja meg a DVD+VCR **POWER** gombját.

5. A DVD+VCR PROG. (▲ vagy ▼) gombjával állítson be egy olyan 22 és 68 közötti RF-csatornát, amelyen nincs műsor.

Megjegyzés:

Az RFcsatorna a 6. lépés végrehajtásáig nem változik meg.

6. A **POWER** gomb megnyomásával tárolja el az új RF-csatornát a DVD+VCR memóriájába.
Ezután a TV-készüléket hangolja a DVD+VCR új RF-csatornájára.

Megjegyzés:

Ha a 4. lépésben tiszta a TV-kép, akkor ne hangolja újra a TV-készüléket.

A videomagnó legelső használata

Amikor a videomagnót legelőször csatlakoztatja, a televízió képernyőjén az alábbi kép jelenik meg. A tévécsatornák behangolásához az "ACMS" alatt leírt 3–4. lépés szerint járjon el (lásd a 13. lapon).

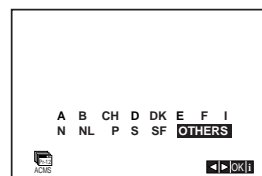

Használat előtt – videomagnó

A videomagnó órájának manuális beállítása

A videomagnóban található óra vezérli a videomagnó dátum és idő beállításait.

1. Nyomja meg az **i** gombot.
Nyomja meg a **◀** vagy a **▶** gombot a **SET** kiválasztásához.
Nyomja meg az **ENTER/OK** gombot.

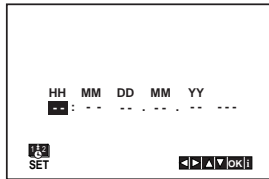

2. Az órát (H), percet (M), napot (D), hónapot (M) és évet (Y) a **▲/▼** gombokkal változtathatja meg. Ne felejtse el, hogy a videomagnó 24 órás napi idő számítást használ. Például: 1 d.u. a következőképpen jelenik meg: 13:00.
A hét napja automatikusan megjelenik, amikor az évet beállítja.

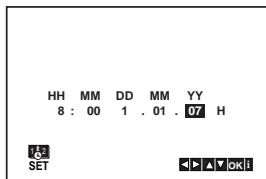

3. Ha hibázott, nyomja meg a **◀** vagy a **▶** gombot és írja üsse be a jó érték
4. A menüből való kilépéshez nyomja meg újra az **i** gombot.

A színrendszer beállítása

1. Nyomja meg az **i** gombot.
2. A főmenü megjelenik a TV képernyőjén.
3. Nyomja meg a **◀** vagy a **▶** gombot a **SYS** kiválasztásához. Nyomja meg az **ENTER/OK** gombot.
4. Nyomja meg a **▲** vagy a **▼** gombot a megfelelő **szinkódolási rendszer** kiválasztásához.

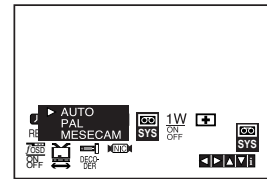

5. Nyomja meg a **▶** gombot a **RF AUDIO** kiválasztásához.
Nyomja meg a **▲** vagy a **▼** gombot.

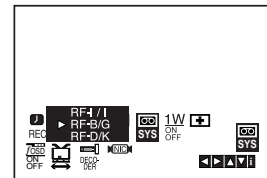

6. Nyomja meg az **i** gombot, hogy a menük eltűnjenek a TV képernyőről.

Használat előtt – videomagnó

A fő menü használata

A videomagnót könnyedén programozhatja a képernyőn megjelenő menük segítségével.

A menüket a kézi távvezérlővel hívhatja elő.

1. Kapcsolja be a TV és videó készüléket a **POWER** gombbal.
2. Nyomja meg az **i** gombot.
A főmenü megjelenik a TV képernyőjén.

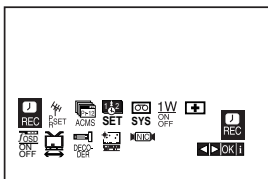

- **REC** - Felvételi időzítő beállítása (lásd 22)
- **PR SET** - Kézi hangolás (lásd 14)
- **ACMS** - Automatikus csatornaeltároló rendszer (lásd 13)
- **SET** - Dátum és pontos idő beállítása (lásd 12)
- **SYS** - A TV szabvány beállítása (lásd 12)
- **1 W ON/OFF** - Energia-takarékos mód (25)
- **Dr.** - Problémák megoldása (lásd 25)
- **F.OSD ON/OFF** - Az üzemmód kijelzése (lásd 25)
- **16:9/4:3** - A TV készülék méretének beállítása (lásd 24)
- **DEKÓDER** - Fizetett TV dekóder (vagy műholdas vevő) a VCR készülékkel (lásd 25. old.).
- **OPR** - A képminőség javítása (lásd 20)
- **NIC** - A NICAM digitális hang be- és kikapcsolása (lásd 24)

Tipp:

A menü nyelvét a DVD beállítóménüjében (setup) változtathatja meg. (Lásd a Menü nyelve részt a 17. oldalon.)

3. Nyomja meg a **◀** vagy a **▶** gombot a megfelelő menüpont kiválasztásához.
Nyomja meg az **ENTER/OK** gombot majd válasszon a **▲/▼** gombok valamelyikével.
4. A menüből való kilépéshez nyomja meg újra az **i** gombot.

TV-adók automatikus behangolása

Ha a rossz vételi körülmények miatt a behangolt TV csatorna jele gyenge, a videó nem tudja pontosan beállítani a csatornát. A probléma megoldásához lapozzon a "Kézi hangolás" című fejezethez.

1. Nyomja meg a **POWER** gombot a készülék bekapcsolásához.
2. Nyomja meg az **i** gombot.
A főmenü megjelenik a TV képernyőjén.
Válassza ki az **ACMS** menüpontot a **◀ ▶** gombok segítségével.
Nyomja meg az **ENTER/OK** gombot.

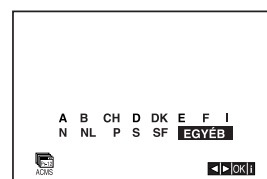
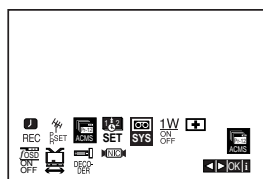

3. Válassza ki a **◀** vagy **▶** gombbal a **COUNTRY** elemet.
(**A** : Ausztria, **B** : Belgium, **CH** : Svájc, **D** : Németország, **DK** : Dánia, **E** : Spanyolország, **F** : Franciaország, **I** : Olaszország, **N** : Norvégia, **NL** : Hollandia, **P** : Portugália, **S** : Svédország, **SF** : Finnország, **OTHERS**: EGYÉB.)
4. Az automatikus hangolás megkezdéséhez nyomja meg ismét az **ENTER/OK** gombot.

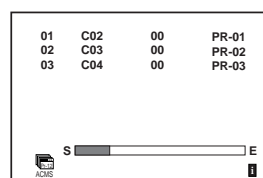

5. Az eltárolt csatornák egy táblázatban jelennek meg a művelet befejeztével.
A beállításokat az **i** gomb megnyomásával mentheti el.

01	C02	00	PR-01
02	C03	00	PR-02
03	C04	00	PR-03
04	C05	00	PR-04
05	C06	00	PR-05
06	C07	00	PR-06
07	C08	00	PR-07
08	C09	00	PR-08

MOZGATÁS: **▶**
TÖRLÉS: **◀** **▶** **OK** **▶**

Használat előtt – videomagnó

TV-adók manuális behangolása

Elképzelhető, hogy az ország egyes területein a TV adók által sugárzott jelek már nem foghatók kellő erősséggel, hogy a videomagnó automatikus csatornakeresője is megtalálja a csatornákat. Ilyen esetben kézzel kell behangolnia az adókat.

1. Nyomja meg az **i** gombot.
A főmenü megjelenik a TV képernyőjén.
Válassza ki az **PR SET** menüpontot a **◀▶** gombok segítségével.
Nyomja meg az **ENTER/OK** gombot.

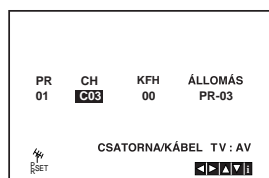
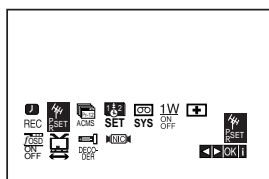

2. Nyomja meg az **i** gombot.
Megjelenik a televízió állomások neveit tartalmazó táblázat.
3. A **▲** vagy **▼** gombok segítségével kiválaszthatjuk a beállítandó televízió program számát (pl. PR 04).

01	C01	00	PR-01
02	C02	00	PR-02
03	C03	00	PR-03
04	--	--	----
05	--	--	----
06	--	--	----
07	--	--	----
08	--	--	----

4. Nyomja meg az **ENTER/OK** gombot.
Az **AV** gomb segítségével válasszon a **C** (kábel csatornák) vagy az **S** (normál csatornák közül). C02-C69, S01-S41.
Adja meg a beállítandó adóállomás csatorna számát a számokkal ellátott vagy pedig az **▲** és **▼** gombok segítségével a megfelelő állomás kiválasztása céljából.

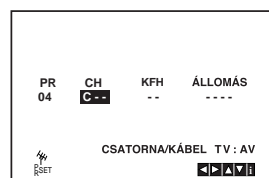

5. Az állomás megtalálása után a keresés leállítódik.
Válassza a **▶** gombbal az **MFT** menüpontot.
Az állomány finomhangolása a **▲/▼** gombokkal végezhető el.

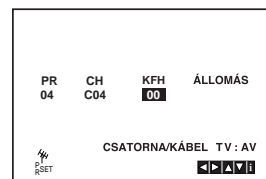

6. A csatorna elnevezéséhez válassza a **▶** gombbal a **ÁLLOMÁS** menüpontot.
Nyomja meg az **ENTER/OK** gombot.
7. Nyomja meg a **▲▼** gombokat a betűk és számok közötti váltáshoz.
A **◀▶** gombok segítségével választhatja ki a betűket a csatorna nevéhez.
Nyomja meg az **ENTER/OK** gombot.

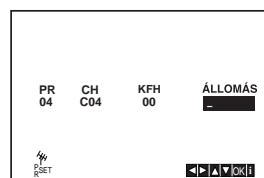

8. Nyomja meg az **i** ikont, erősítse meg az állomás helyét.

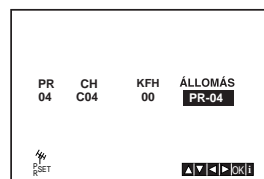

Ha további állomásokat kíván kézzel behangolni, ismételje meg a 3–8.

01	C01	00	PR-01
02	C02	00	PR-02
03	C03	00	PR-03
04	C04	00	PR-04
05	--	--	----
06	--	--	----
07	--	--	----
08	--	--	----

9. Nyomja meg ismét az **i** ikont.
Az új tévéadó behangolása a DVD-videomagnón megtörtént.

Használat előtt – videomagnó

A TV-adók sorrendjének megváltoztatása

Miután behangolta a TV csatornákat, lehetősége van a csatornák sorrendjének megváltoztatására azok újbóli behangolása nélkül. Az itt található lépésekkel nagyon egyszerűen a kívánt sorrendbe helyezheti őket.

Miután behangolta a TV csatornákat, lehetősége van a csatornák sorrendjének megváltoztatására azok újbóli behangolása nélkül. Az itt található lépésekkel nagyon egyszerűen a kívánt sorrendbe helyezheti őket.

1. Nyomja meg az **i** gombot.
A főmenü megjelenik a TV képernyőjén.
Válassza ki az **PR SET** menüpontot a **◀ ▶** gombok segítségével.
Nyomja meg az **ENTER/OK** gombot.

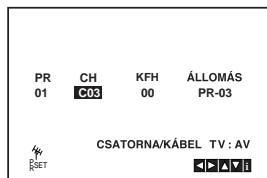
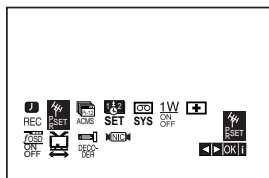

2. Nyomja meg az **i** gombot.
Nyomja meg a **▲▼** gombokat az áthelyezni kívánt csatorna kiválasztásához (pl.: PR 03).
Nyomja meg a **▶** gombot.

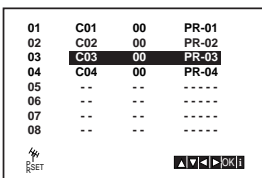
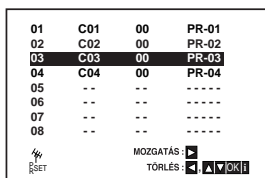

3. Nyomja meg a **▲▼** gombokat az áthelyezni kívánt csatorna helyének kiválasztásához (pl.: PR 05).

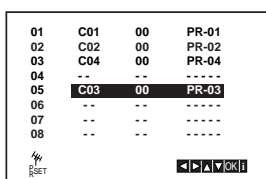

4. Nyomja meg az **ENTER/OK** gombot.
A kiválasztott csatorna át lett helyezve.
A többi csatorna helyének kiválasztásához ismétlje meg az 1-4 lépéseket.

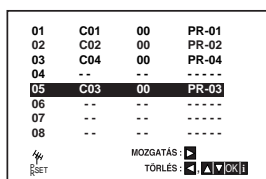

5. A menüket az **i** ikon megnyomásával távolíthatja el a televízió képernyőjéről.

TV-adók törlése

Miután behangolta a TV csatornákat, lehetősége van a csatornák törlésére.

Az itt található lépésekkel nagyon egyszerűen törölheti a nem kívánt TV állomásokat.

1. Nyomja meg az **i** gombot.
A főmenü megjelenik a TV képernyőjén.
Válassza ki az **PR SET** menüpontot a **◀ ▶** gombok segítségével.
Nyomja meg az **ENTER/OK** gombot.

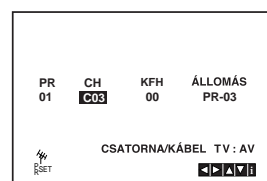
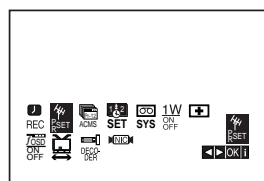

2. Nyomja meg az **i** gombot.
3. Nyomja meg a **▲▼** gombokat a törölni kívánt csatorna kiválasztásához.

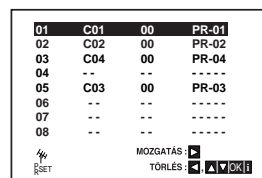

4. Nyomja meg a **◀** gombot.
A kiválasztott adó kiszárvartva törlő dik.
Ha további állomásokat kíván törölni, ismétlje meg a 3-4. lépést.

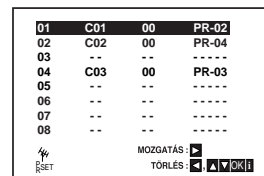

5. A menüket az **i** ikon megnyomásával távolíthatja el a televízió képernyőjéről.

Használat előtt – DVD lejátszó

Lemez-információk megjelenítése a képernyőn

A képernyőn meg lehet jeleníteni a behelyezett lemezzel kapcsolatos információkat.

1. Ezek a DISPLAY gomb megnyomásakor jelennek meg.
A kijelzett információk a lemez típusától és a lejátszási állapottól függően változnak.



2. A kívánt információt a ▲ / ▼ gombbal lehet kijelölni, beállítását a ◀ / ▶ gombbal lehet megváltoztatni.
 - Title (Track) – A pillanatnyilag játszott szám (vagy sáv) / az összes szám (vagy track)
 - Chapter – A pillanatnyi fejezet / az összes fejezet száma
 - Time – Az eltelt játékidő
 - Audio – A kijelölt hangcsatorna vagy nyelv
 - Subtitle – A kijelölt felirat
 - Angle – A kijelölt kameraállítás / összes kameraállítás száma
 - Sound – A kijelölt hang-üzemmód

Megjegyzés:

Ha néhány másodpercig egy gombot sem nyom meg, akkor a kijelzés eltűnik a képernyőről.

Kezdeti beállítások

A beállítási menüvel számos elemet, például a képet és a hangot ki lehet igazítani. Egyebek mellett a feliratok nyelve is itt állítható be. A beállítási menü egyes elemeinek részletes leírása a 16-19. oldalon található.

A menü megjelenítése, illetve eltüntetése:

A menü megjelenítéséhez nyomja meg a SETUP gombot. Ha még egyszer megnyomja a SETUP gombot, visszajut az eredeti képernyőre.

Tovább a következő szintre:

Nyomja meg a távkapcsoló ▶ gombját.

Vissza az előző szintre:

Nyomja meg a távkapcsoló ◀ gombját.

Általános működtetés

1. Nyomja meg a távirányító DVD gombját.

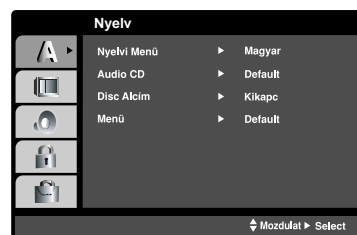

2. Nyomja meg a SETUP gombot. Ekkor megjelenik a beállítás menü.
3. Válassza ki a ▲ / ▼ gombokkal a kívánt beállítást, majd nyomja meg a ▶ gombot a következő szinthez. Ekkor megjelenik a képernyőn a kiválasztott elem jelenlegi beállítása, illetve az többi lehetséges beállítás.
4. Válassza ki a ▲ / ▼ gombokkal a második kívánt beállítást, majd menjen tovább a harmadik szintre a ▶ gombbal.
5. Válassza ki a ▲ / ▼ gombokkal a kívánt beállítást, majd nyomja meg a ENTER/OK gombot a választás megerősítéséhez. Egyes elemeknél további lépések szükségesek.
6. A beállítás menüből a SETUP vagy ▶ gombok egyikével léphet ki.

Használat előtt – DVD lejátszó

Nyelv

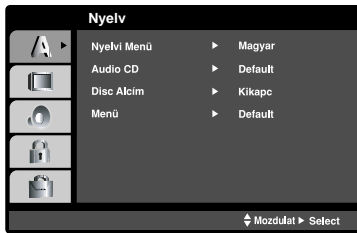

Nyelvi Menü

Itt lehet a beállítási menü és a képernyőkijelzés nyelvét kiválasztani.

Audio CD, Disc Alcím, Menü **DVD**

Itt lehet a hang (lemez hangsáv), felirat és lemezmenü kívánt nyelvét beállítani.

Default: Azt a nyelvet jelöli, amelyen a lemezt rögzítették.

Egyéb: Más nyelv kiválasztásához nyomja meg a számgombokat, majd a ENTER gombot a referencia fejezetben megadott nyelvkódlistán szereplő négyjegyű szám megadásához (lásd 34). Ha rossz nyelvkódot ír be, nyomja meg a CLEAR gombot.

Kijelző



TV Megjelenés **DVD**

4:3: Válassza ezt szokásos 4:3 TV esetén.

16:9: Válassza ezt 16:9 szélesvásznú TV esetén.

Bemutató Mód **DVD**

A képernyőmód beállítás csak akkor hatásos, ha a TV képarány 4:3-ra van állítva.

Levélzsekrény: Széles képet jelenít meg, a képernyő alsó és felső részén csíkokkal.

Panscan: Automatikusan széles képet jelenít meg a teljes képernyőn és levágja azokat a részt, amelyek nem férnek el.

Progressive Scan

A Progressive Scan formátumú kép biztosítja a legjobb képminőséget és a legkevesebb villódzást.

Ha progressive scan jelekkel kompatibilis TV-t vagy monitort használ a Component Video csatlakozókkal, állítsa a Progressive Scan értékét Bekapc állásba.

A Progressive Scan bekapcsolása:

Csatlakoztassa a DVD készülék component kimenetét a monitor/televízió megfelelő bemenetére és állítsa a televíziót, illetve monitort Component bemenetre.

1. Válassza ki a kirakat menü "Progressive Scan" elemét, majd nyomja meg a ► gombot.

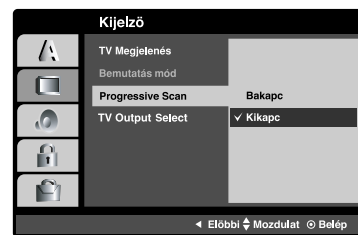

2. Válassza ki a ▲ / ▼ gombokkal az "Bekapc" állást. buttons.
3. Erősítse meg az ENTER/OK gombbal. Ekkor megjelenik a megerősítés menü.

Figyelem:

Ha beállítja a progressive scan kimenetet, akkor csak ezzel kompatibilis TV-n, illetve monitoron látható kép. Ha véletlenül állítja be a Progressive Scan módot On állásba, akkor alaphelyzetbe kell állítani a készüléket.

- 1) Vegye ki a berendezésből a benne lévő lemezt, zárja be a tálcát, s várja meg, amíg a kijelzőn megjelenik a "DISC" (nincs lemez a készülékben) üzenet.
- 2) Nyomja meg és öt másodpercig tartsa lenyomva a STOP gombot A videokimenet beállítása visszatér a standard állapotba, és a kép újra látható lesz a szokványos analóg televízió, ill. monitoron.

TV Output Select

Állítsa be a lejátszó TV Output Select opcióit a TV-hez való csatlakoztatás típusától függően.

YPbPr: Amikor az Ön TV készüléke a COMPONENT/ PROGRESSIVE SCAN VIDEO OUT dugók segítségével csatlakozik a DVD lejátszóhoz.

RGB: RGB: Amikor az Ön TV készüléke a SCART (RGB jel) dugók segítségével csatlakozik a DVD lejátszóhoz.

Használat előtt – DVD lejátszó

Audió

Minden DVD lemez több hangkimeneti lehetőséget nyújt. A lejátszó hangbeállításait a felhasznált hangrendszernek megfelelően állítsa be.

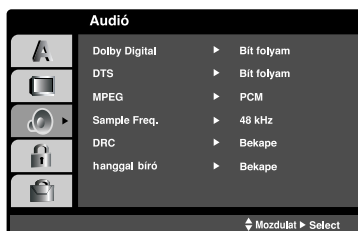

Dolby Digital / DTS / MPEG **DVD** **DivX**

Bit folyam: Akkor válassza ezt, ha a DVD lejátszó digitális kimenete Dolby Digital, DTS vagy MPEG dekóderrel rendelkező erősítőre vagy egyéb berendezésre van kapcsolva.

PCM (for Dolby Digital / MPEG): Válassza ezt, ha a készülék kétsatornás digitális erősítőre van kapcsolva. A Dolby Digital, illetve MPEG rendszerű DVD-k automatikusan downsamplingra kerülnek kétsatornás PCM hangra.

Kikapc (DTS): Ha ezt választja, a digitális kimenetre nem kerül DTS jel.

Sample Freq. **DVD**

Ha a rádióerősítő vagy erősítő NEM képes 96 kHz-es jeleket kezelni, válasszon 48 kHz-et. Ha így tesz, a készülék automatikusan 48 kHz-re alakítja a 96 kHz-es jeleket, így a rendszer képes azokat dekódolni.

Ha a rádióerősítő vagy erősítő kezeli a 96 kHz-es jeleket, válassza ezt. Ilyenkor a készülék minden fajtájú jelet további feldolgozás nélkül ereszt át.

Az erősítő képességeit annak kézikönyvében ellenőrizheti.

Dinamikus tartományvezérlés (DRC)

DVD **DivX**

DVD formátumban a műsorok hangja a lehető legpontosabban és legegésztőbbben hallható a digitális hangtechnológia jóvoltából. Előfordulhat azonban, hogy a hangkimenet dinamikatartományát szűkíteni kell (a leghangosabb és leghalkabb hangok közti különbséget). Ezáltal alacsonyabb hangerőn is lehet hallani a filmet anélkül, hogy csökkenne a hang tisztasága. Ehhez kapcsolja be a DRC-t.

Hanggal Bíró **DVD**

Csak akkor kapcsolja be, amikor többcsatornás karaoke DVD-t játszik le. A lemez karaoke csatornáit a szokásos sztereó hanghoz keverednek.

Lezár (szülői ellenőrzés)



Korlátozási Szintek

Megátolja a tartalmuk alapján korhatáros DVD-k lejátszását. Nem minden lemez korhatáros.

1. Válassza ki a LEZÁR menü Korlátozási Szintek elemét, majd nyomja meg a ► gombot.
2. A LOCK beállítások használatához be kell írni az Ön által megdott jelszót. Ha még nem írt be jelszót, akkor a menü felszólítja erre. Írjon be egy jelszót és nyomja meg az ENTER-t. Nyugtázásképpen írja be még egyszer és nyomja meg az ENTER-t. Az ENTER megnyomása előtt a hibás beírást a CLEAR gombbal lehet törölni.
3. Válasszon a ▲ / ▼ gombokkal besorolást 1 és 8 között.

Korlátozási Szintek 1-8: Az 1. (egy) besorolás a legszigorúbb, a 8. (nyolc) besorolás pedig a legengedékenyebb.

Kinyit

Ha ezt választja, a szülői ellenőrzés kikapcsolódik és minden lemez teljesen lejátszható.

4. A besorolás megváltoztatásához nyomja meg a ENTER/OK gombot, majd lépjen ki a menüből a SETUP gombbal.

jelszó

Itt lehet megadni és megváltoztatni a jelszót.

1. Válassza ki a LEZÁR menü Jelszó elemét, majd nyomja meg a ► gombot.
2. Végezze el a bal oldalon látható 2. lépést (Korlátozási Szintek).
A jelszó megváltoztatásához álljon a "Change" menüpontra és nyomja meg az ENTER-t. Írjon be egy jelszót és nyomja meg az ENTER-t. Nyugtázásképpen írja be még egyszer és nyomja meg az ENTER-t. Az ENTER megnyomása előtt a hibás beírást a CLEAR gombbal lehet törölni.
3. Lépjen ki a menüből a SETUP gombbal.

Ha elfelejtette a jelszót

Ha elfelejtette a jelszót, akkor a jelszót az alábbiak szerint törölni lehet:

1. A SETUP megnyomásával lépjen a Setup menübe.
2. Írja be a 6-jegyű "210499" számot és nyomja meg az ENTER-t. A jelszó törlődik.

Használat előtt – DVD lejátszó

Területi Kód **DVD**

Adja meg annak az országnak a kódját, amelynek a szabványa szerint van besorolva a DVD lemez a referenciajezet segítségével. (lásd 34).

1. Válassza a LEZÁR menü Területi Kód elemét, majd nyomja meg a ► gombot.
2. Végezze el a bal oldali 2. lépést (Korlátozási Szintek).
3. Válassza ki az első karaktert a ▲ / ▼ gombokkal.
4. A ► gombbal, majd válassza ki a második karaktert a ▲ / ▼ gombokkal.
5. A kiválasztott országkód megerősítésére nyomja meg a ENTER/OK gombot.

Egyéb

Itt lehet a PBC, Autó játék és DivX(R) VOD Beállításokat megváltoztatni.



PBC **VCD**

A lejátszásveérlés (PBC) ki- és bekapcsolható.

Bekapc: A PBC-vel rendelkező videó CD-k lejátszása a PBC-nek megfelelően történik.

Kikapc: A PBC-vel rendelkező videó CD-k lejátszása az audió CD-khez hasonlóan történik.

Autó Játék **DVD**

A készülék beállítható úgy, hogy DVD lemez behelyezésekor automatikusan lejátsza azt.

Ha az automatikus lejátszás be van kapcsolva, a készülék megkeresi a leghosszabb játékejű címet, majd lejátsza azt.

Megjegyzés:

Egyes DVD-kenél előfordulhat, hogy nem működik az automatikus lejátszás funkció.

DivX(R) VOD

Az általunk megadott DivX® VOD (Video On Demand, igény szerinti videó) regisztrációs kóddal a DivX® VOD szolgáltatás használatával videót lehet bérelni vagy vásárolni. További információk: www.divx.com/vod.

1. Válassza a "DivX(R) VOD" lehetőséget és nyomja meg a ► gombot.
2. A "Select"-et kijelölve nyomja meg az ENTER gombot: megjelenik a regisztrációs kód. Ezzel a kóddal a www.divx.com/vod honlapon videókat lehet bérelni vagy vásárolni. Kövesse a honlapon található utasításokat és a letöltött videót írja a készülék által lejátszható lemezre.
3. A kilépéshez nyomja meg az ENTER gombot.

Megjegyzés:

A DivX® VOD honlapról letöltött minden videót csak ezzel a készülékkel lehet lejátszani.

Videokazetta

Kazetta lejátszása

A kazettát csak akkor tudja a videomagnóba betenni, illetve abból kivenni ha a készülék csatlakoztatva van az elektromos hálózathoz.

A készülék képes NTSC rendszerű kazettákat is lejátszani PAL rendszerű TV-n.

A jobb kép érdekében

A kazetta behelyezése és a lejátszás megkezdése után az automatikus sávhelyzet-szabályozó működésbe lép, hogy automatikusan biztosítsa a lehető legjobb képet. Ha a felvétel minősége gyenge, nyomja le ismételten a **▲** vagy **▼** gombot a távvezérlőn a sávhelyzet kézi szabályozásához, amíg minden torzítás eltűnik.

1. Győződjön meg róla, hogy a készüléket helyesen csatlakoztatta a használati útmutató korábbi fejezetei alapján.
Kapcsolja be a TV-t.
Kapcsolja be a videót a **POWER** gombbal.
Helyezzen be egy videokazettát a készülékbe.
A kazetta ablakának felfelé kell néznie.

2. A lejátszás elindításához nyomja meg a **▶** gombot.
Ha a betett kazettából a törlésvédő fület már kitörte, a lejátszás automatikusan elindul.

AUTOMATIKUS KÉPBEÁLLÍTÁS

A készülék automatikusan beállítja a legjobb képminőséget.

3. Nyomja meg az **PAUSE/STEP** gombot a kép megállításához.
A **PAUSE/STEP** gomb ismételt megnyomására a felvételt képkockánként nézheti.
Ha nyomva tartja a **FORWARD**, a kép a normál lejátszási sebesség 1/19-edére lassul.
A lejátszást 5 percig tarthatja pillanat állj üzemmódban. Utána a kazetta sérülésének elkerülése érdekében újraindul a lejátszás.
A képminőséget a **▲** vagy **▼** gombokkal állíthatja be a legjobbra.

4. Nyomja meg a **▶** gombot a lejátszás folytatásához.

Lejátszás kétszeres sebességgel

Nyomja meg a **▶** gombot a rendes lejátszás közben. A készülék a szalagot kétszeres sebességgel és hang nélkül kezdi játszani.
Nyomja meg a **▶** gombot a normál sebességű lejátszáshoz történő visszatéréshez

Keresés:

Lejátszás közben a normál lejátszási sebesség hétszeresével kereshet az **FORWARD** és **BACKWARD** gombok segítségével

Gyorsított lejátszás:

Csévélés közben tartsa lenyomva az **◀◀** vagy **▶▶** gombok valamelyikét a gyorsított lejátszáshoz.

5. **Lassú lejátszás, Shuttle (oda-vissza játszás):**
Visszajátszás vagy állókép közben nyomja meg a **◀** vagy **▶** -at.

A következő visszajátszási sebességeket érheti el: REV, PB5-, PB1-, still, SLW, PLAY, 2PLY, CUE.
Ahhoz, hogy kikapcsolja a lassú lejátszást és az oda-vissza játszást, nyomja meg a kívánt funkciót.
A lassú lejátszás és az oda-vissza játszás során, a képen zaj sávok jelenhetnek meg, a szalag állapotától függően.
Ha a kép torzul, csökkentse a **▲** vagy **▼**.

6. A lejátszás befejezéséhez nyomja meg az **■**-et.
Nyomja meg az **EJECT (▲)**-et.
Ha elérte a szalag végét, a videomagnó automatikusan kikapcsolja a lejátszást, visszacsévéli a szalagot, megáll, és kiadja a kazettát.

CM (reklám) átugrása:

Ez a szolgáltatás szalag lejátszása közben lehetővé teszi a hirdetések átugrását néhány másodperc alatt, majd a rendes lejátszás folytatását. A szalag lejátszása közben nyomja meg a **CM SKIP** gombot a távvezérlőn, hogy átugorja a hirdetést (vagy másik műsort).

A gomb többszöri megnyomására:

1x.....	30mp
2x.....	60mp
3x.....	90mp
4x.....	120mp
5x.....	150mp
6x.....	180mp

OPR (optimális képvisszaadás)

Ez a funkció automatikusan beállítja a legjobb képminőséget a szalag típusának megfelelően. Tanácsos megjegyezni, hogy az OPR ikon (📺) csak akkor jelenik meg, ha ebben az üzemmódban játssza le a szalagot.

1. Nyomja meg az **i** gombot.
2. Válassza a **◀▶** gombokkal az **OPR(📺)** menüt.
3. Nyomja meg az **ENTER/OK** gombot.
4. A szalag lejátszása közben a **▲▼** gombokkal választhat az **KI, LÁGY, ÉLES** üzemmódok között.
Kérjük ne feledje, hogy az OPR funkciót csak lejátszás közben lehet bekapcsolni.
5. A normál műsorra az **i** gombbal kapcsolhat vissza.

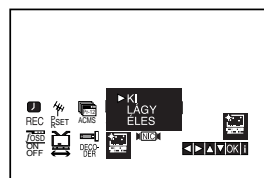

Közvetlen időzített felvétel

A videomagnó sokféle módon teszi lehetővé a felvétel készítést:

Azonnali Felvétel azonnal megkezdí a felvételt egy előre beállított ideig, vagy amíg a videokazetta végére nem ér.

Az Ön videomagnóját elláttuk az LP (hosszanjátzó) funkcióval, mely lehetővé teszi a normál felvételi idő megkétszerezését. Egy E-180 típusú videokazettára például 180 perces felvételt készíthet normál (SP) üzemmódban; az LP üzemmódban viszont 360 perces felvételt tesz lehetővé. Kérjük ne feledje, hogy az LP üzemmódban készített felvétel minősége valamivel gyengébb, mint SP üzemmódban.

1. Ellenőrizze, hogy a könyvnek megfelelően csatlakoztatta-e a DVD+videomagnót.
Nyomja meg a **POWER** gombot a készülék bekapcsolásához.
2. Helyezzen be a videomagnóba egy DVD+videokazettát, melyen nem törte még ki a felvételt megakadályozó fület.
A videokazetta átlátszó oldalával felfele nézzen és a nyíl a készülék felé mutasson.
3. Nyomja meg a **▲** vagy **▼** gombot a felvenni kívánt **műsorszám** kiválasztásához.
Használhatja a távvezérlőm található **szám billentyűket** a műsorszám közvetlen kiválasztásához.
4. Nyomja meg többször az **AV** gombot, amíg meg nem jelenik az a csatlakozó, amelyről rögzíteni szeretne.
AV 1 EURO AV1 SCART csatlakozóaljzaton keresztül történő felvételhez.
AV 2 EURO AV2 DECODER csatlakozóaljzaton keresztül történő felvételhez.
AV 3 videóbemeneten és audiobemeneten keresztül történő felvételhez (Bal & Jobb) a videomagnó elején található csatlakozóaljzatokat használva.
5. Nyomja meg az **LP** gombot, ha LP vagy SP üzemmódban kíván kapcsolni.
SP üzemmódban a felvétel kép- és hangminősége jobb, de LP üzemmódban kétszer olyan hosszú felvételt készíthet, mint SP üzemmódban.
6. A felvétel elindításához nyomja meg a **REC/ITR** gombot.
Nyomja meg többször a **REC/ITR** gombot.
E gomb minden megnyomásakor a felvételi idő 30 perccel növekszik. Maximum 9 órás felvételt állíthat be.

7. A felvenni nem kívánt jelenetek elején nyomja meg a **PAUSE/STEP** gombot.
A felvétel folytatásához nyomja meg a **PAUSE/STEP** gombot.
A készülék maximum 5 percig marad pillanat állj üzemmódban; pillanat állj üzemmódban a **RECP** felirat látható. 5 perc után a videomagnó állj üzemmódba kapcsol a szalag és a mechanika kímélése érdekében.
8. A felvétel leállításához nyomja meg a **STOP** gombot.
Nyomja meg az **EJECT** gombot.

Megjegyzés

- Ha egy kazettára már nem akar felvételt készíteni (hiszen ez egy véletlen baleset folytán megtörténhet!) törje ki a videokazetta baloldali sarkánál található felvételt megakadályozó fület.
- Lehetséges felvétel készítése a védő fül kitörése után is, ha ragasztószalaggal fedi le a rést.
- Ne feledje, hogy felvehet egy programot, amíg egy másikat néz, úgy, hogy elindítja az azonnali felvételt: nyomja meg a **TV/VCR**-t, hogy a kijelzőablakban megjelenjen a TV jelzés, majd a **TV**-jén kapcsoljon át másik csatornára.

Videokazetta

Idő zített felvétel az OSD (képernyő n megjelenő menürendszer) segítségével

Az aktuális hónapban belül 7 időzített eseményt állíthat be.

Megjegyzés:

KÉRJÜK NE FELEJTSE EL, hogy mielőtt beállítja az időzítőt a videomagnó óráját pontosan be kell állítani és ellenőrizze, hogy a videomagnó melyik csatornájára hangolta be a TV csatornákat.

1. Helyezzen be a videomagnóba egy videokazettát, melyen nem törte még ki a felvételt megakadályozó fület.
A videokazetta átlátszó oldalával felfele nézzen és a nyíl a készülék felé mutasson.
2. Nyomja meg az **i** gombot.
Használja a **◀** vagy a **▶** gombot a **REC** () kiválasztásához.
Nyomja meg az **ENTER/OK** gombot.

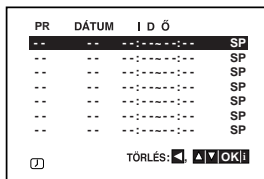

3. Az időzített rögzítés beállításának megkezdéséhez nyomja meg az **ENTER/OK** gombot.
4. A **▲/▼** gombokkal írja be a rögzíteni kívánt adót, majd nyomja meg a **▶** gombot.

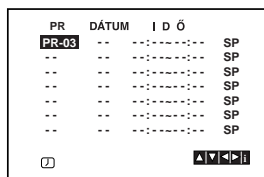

Megjegyzés:

Ha az összes időzített programhely foglalt, a **▲** és **▼** gombokkal válassza ki az adót, amelyet törölni és cserélni kíván.

A törléshez nyomja meg a **◀** gombot.

5. A **▲/▼** gombokkal írja be a műsor idejét, majd nyomja meg a **◀** gombot. Ha az időpont beírása előtt nyomja meg az **ENTER/OK**-t, az alábbi lehetőségek közül választhat.
A kiválasztást a **◀** vagy a **▶** gombokkal végezze el, majd az **ENTER/OK** megnyomásával hagyja jóvá.
NAP Rögzítés minden nap ugyanabban az időpontban (szombat és vasárnap kivételével).
V~SZO Rögzítés ugyanabban az időpontban minden héten.

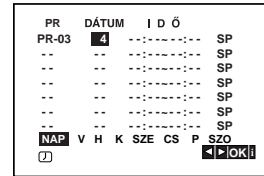

6. Írja be a **▲/▼/◀/▶** gombokkal a rögzíteni kívánt műsor kezdő és befejező időpontját.

A készülék 24 órás időformátumot használ, pl. a délután 1 óra 13:00 alakban jelenik meg.

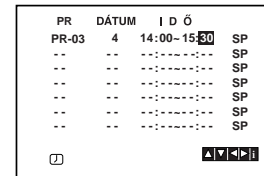

7. A rögzítési sebesség kiválasztása céljából nyomja meg a **▶** gombot.
A **▲** és **▼** gombok segítségével válassza ki a szalagcsévélési sebességet a rögzítés során (SP, IP vagy LP) IP üzemmódban a berendezés ellenőrzi azt, hogy felhasználható mennyi hely található a szalagon és attól függően beállítja a szalagcsévélési sebességet SP-re (alapsebesség) vagy LP-re (lasított csévélés) abból a célból, hogy az egész program rögzíthető legyen.

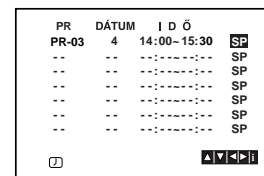

Időzített rögzítés a képernyőkijelző (OSD) használatával (folytatás)

8. Az I ikon megnyomásával másik időzített rögzítést állíthat be. Kövesse a 3–7. lépést. Ellenőrizze, hogy az időzítés részletei pontosak-e. A képernyőhöz az I ikon megnyomásával térhet vissza.

Ha a KÉREM ELLENŐRIZZE felirat jelenik meg, az adatbevitelben hibát ejtett, ezért az adatokat újra be kell vinnie.

9. Helyezze a DVD-videomagnót időzített készenléti (Timer Standby) módba a **POWER** gomb megnyomásával.

Megjegyzés:

Az 1 W üzemmódot beprogramozott időzített felvétel esetén nem lehet bekapcsolni.

Mialatt a készülék a rögzítés megkezdésére vár, a kijelzőablakban megjelenik az időzítés szimbóluma (⌚).

10. Az időzített rögzítés leállítható a **POWER** megnyomásával.

Megjegyzések:

- A DVD-videomagnó automatikusan kikapcsol az időzített rögzítés végeztével.
- Időzített készenléti állapotban sem a DVD-, sem a videomagnó-üzemmód nem működtethető. A berendezés használatához nyomja meg a **POWER** gombot. Használat után ismét nyomja meg a **POWER**-t a videomagnó időzített készenléti állapotba helyezéséhez.
- Ha egy későbbi időpontban **törölni** vagy **változtatni** szeretne az időzített beállításokon, az időpontok újbóli bevitel nélkül megteheti. Egyszerűen jelenítse meg az időzített események képernyőt. Használja a **▲** vagy a **▼** gombokat a **törölni** vagy **változtatni**. Nyomja meg a **◀** gombot az esemény törléséhez... vagy Nyomja meg az **ENTER/OK** gombot a változtatáshoz; utána használja a **◀** vagy a **▶** gombot a kiválasztáshoz; állomás, dátum, kezdés, befejezés ideje és LP. Használja a **▲** vagy a **▼** gombokat a pontos információk beviteléhez.
- **Ha az időzített események átfedik egymást...** Ellenőrizze, hogy a beállított időpontok nem nyúlnak egymásba. Ha igen, a korábban kezdődő műsornak lesz előnyben részesítve.

Például:

Az 1-es program 16:00 kezdődik és 17:00-kor végződik.
A 2-es program 16:30-kor kezdődik és 17:30-kor végződik.
(Ebben az esetben az 1-es program teljes egészében felvételre kerül míg a másiktól csak az utolsó 30 perc rögzül.)

- Ahhoz, hogy az időzített felvétel várakozási ideje alatt DVD-t nézhessen, nyomja meg a **DVD**-t, hogy DVD módba kapcsoljon.

További funkciók – videomagnó (VCR)

Hi-Fi sztereó hangrendszer

A videomagnó Hi-Fi sztereó jelet rögzít és játszik vissza. Ráadásként beépített digitális NICAM sztereó dekóderrel rendelkezik. Ez lehetővé teszi a hang számos különböző módon való rögzítését és visszajátzását. A videomagnóval készített felvételek egy normál mono hangszávvval és VHS Hi-Fi sztereó hangszávvval rendelkeznek. Ezek a sztereó hangszávek teszik lehetővé a Hi-Fi sztereó felvétel készítését többnyelvű TV adásról, sztereó audio rendszerről, képlemezről vagy más Hi-Fi videomagnóról.

1. A videomagnó digitális NICAM hangdekódere lehetővé teszi NICAM hanggal ellátott, valamint sztereó, kétnyelvű és mono adások vételét. A sugárzott vagy rögzített hang típusa rövid ideig látható TV képernyőjén:

SZTEREÓ NICAM

A hang automatikusan a szalag Hi-Fi sztereó és mono sávjaira rögzül.

KÉTNYELVŰ NICAM

Mindkét hangcsatorna a Hi-Fi sztereó sávra rögzül. Az elsődleges nyelv csatorna (bal) a szalag mono sávjára rögzül.

MONO

A hang a Hi-Fi sávokra és a mono sávra rögzül.

2. Nyomja le többször egymás után az **AUDIO** gombot, amíg a használni kívánt audio- üzemmód meg nem jelenik.
3. A következőket választhatja: **STEREO**, **L-CH** (bal csatorna), **R-CH** (jobb csatorna) és **MONO**.
KÉTNYELVŰ NICAM lejátszásnál az elsődleges nyelv a bal csatornán kerül lejátszásra, a másodlagos pedig egyidejűleg a jobb csatornán, ha a kimenet **STEREO** van állítva. Mindkét csatornán az elsődleges nyelvet játsza le a készülék **MONO** üzemmódban. Ne felejtse el, hogy a sávkövetés finombeállítása hatására a Hi-Fi sztereó hang **MONO** válthat vissza.

OSD (képernyő n megjelenő menürendszer)

Könnyedén megjelenítheti a TV képernyőjén az aktuális időt, szalagszámláló állást, a hátralévő szalagidőt, napot, hónapot, évet, hetet, a hét napját és a működési üzemmódot. Ha felvétel van folyamatban, a képernyő kijelzések nem kerülnek rögzítésre.

1. Nyomja meg az **CLK/CNT** gombot a kijelzéshez. Többszörösen lenyomván az **CLK/CNT** gombot lépjen át a Sorbon megjelenő kijelzési módokon. Amennyiben a videomagnóban van kazetta, a kijelzőn megjelenik a szalaghosszúság számlálója illetve az üres szalag mennyisége.

2. 3 másodperc eltelte után eltűnik a kijelzett információk többsége a kijelzőről és csak az óra vagy a szalaghosszúság számlálója és a szabad szalaghosszúság lesz látható.

Nyomja meg az **CLK/CNT** gombot az összes kijelzés eltüntetéséhez a TV képernyőről.

Számlálómemória leállítása

Amennyiben lenyomja a távirányítón az **DISPLAY** gombot, a képernyőn az idő helyett megjeleníthető a Digitális Szalagszámláló. A Digitális Szalagszámláló segítségével meghatározhatjuk a felvételek egymáshoz viszonyított helyzetét a szalagon.

1. Nyomja meg az **DISPLAY** gombot. Nyomja meg a **CLEAR** gombot a számláló 0:00:00 helyzetbe állításához. Nyomja meg a **▶** vagy indítsa el a felvételt. A szalagszámláló megjeleníti az aktuális játékidőt órákban, percekben és másodpercekben.
2. Nyomja meg a **■** gombot amikor a visszajátzást vagy a felvételt be akarja fejezni. Nyomja meg a **◀◀** gombot. A kazettát visszacsévéli és automatikusan megáll, amikor a számláló a 0:00:00 állásba ér.

A dekóder beállítása

A 9. oldalon található annak leírása, miképp lehet fizetős TV-adók, például a CANAL+ vagy a PREMIERE megtekintéséhez szükséges dekódert csatlakoztatni. Kódolt adó műsorának rögzítéséhez nem szükséges semmilyen beállítás. Csak ki kell választani az adót, majd rövidesen elkezdődik a dekódolás.

1. Nyomja meg a **i** gombot. Ekkor a TV képernyőn megjelenik a főmenü. Válassza ki a **◀** vagy **▶** gombbal a **DECODER** menüelemet. Nyomja meg az **ENTER/OK** gombot.
2. Válasszon a **▲** vagy **▼** gombbal.
KI: Ha a dekóder az AV2 csatlakozón van.
BE: Ha az AV2 csatlakozón videokészülék van.
3. A TV képhez az **i** gombbal juthat vissza.

További funkciók – videomagnó (VCR)

Videó-doktor (ön diagnosztika)

Segítségével informálódhatunk a videomagnóval kapcsolatos problémákról. Ezek a hibaüzenetek a TV képernyőjén.

1. Nyomja meg az **i** gombot.
Használja a **◀** vagy a **▶** gombot a kiválasztáshoz.
Nyomja meg az **ENTER/OK** gombot.

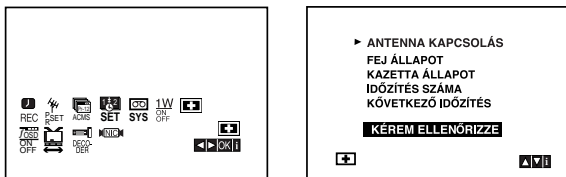

2. Használja a **▲** vagy a **▼** gombokat a probléma ellenőrzéséhez.

ANTENNA KAPCSOLÁS

● KÉREM ELLENŐRIZZE:

Ellenőrizze, az antenna stabilan csatlakozik-e a dugaszba.

FEJ ÁLLAPOTA

● TISZTÍTANI SZÜKSÉGES:

Tisztítsa meg a fejeket.

KAZETTA ÁLLAPOT

● NEM VEHETŐ FEL:

Helyezzen be egy olyan kazettát, melyen a másolásvédelemre szolgáló fül sértetlen.

IDŐZÍTÉS SZÁMA

● 2

Az időzített program számát mutatja.

KÖVETKEZŐ IDŐZÍTÉS

● PR-01 26 10:00~11:00 SP

Az időzített felvétel állapotát mutatja.

3. A menüket az **i** ikon megnyomásával távolíthatja el a televízió képernyőjéről

Gyerekszár

A DVD+VCR készülék előlapján lévő gombokat ki lehet kapcsolni, így a DVD+VCR készülék csak távirányítóval használható.

1. Nyomja meg a **LOCK**-ot.
A kijelzőn a **ON** és **SAFE** felirat jelenik meg.
A DVD+VCR készülék előlapjának egyetlen gombja sem fog működni.
If any buttons on the front of your Ha a DVD+VCR előlapján bármely gombot megnyomja, a kijelzőablakban a **SAFE** felirat néhány másodpercig villogni fog.
2. A gyerekszár kikapcsolásához újra nyomja meg a **LOCK**-ot.
A kijelzőablakban az **OFF** felirat jelenik meg.

Kompatibilitás a szélesvásznú (16:9) formátummal

A videomagnó képes szélesvásznú felvételek (16:9) készítésére és visszajátzására. A szélesvásznú felvétel készítésének sikeréhez szükséges, hogy a TV adó sugározza a megfelelő típusú szélesvásznú jelet.

1. Kapcsolja be a videomagnót.
Nyomja meg az **i** gombot.
Használja a **◀** vagy a **▶** gombot a **16:9** üzemmód kiválasztásához.
Nyomja meg az **ENTER/OK** gombot.

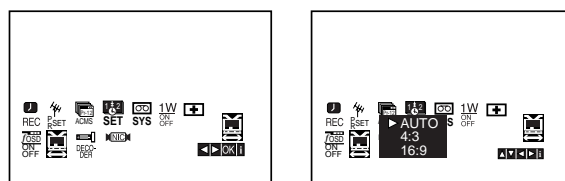

2. Nyomja meg a **▲** vagy a **▼** gombot az **AUTO**, **4:3** vagy **16:9** kiválasztásához.
AUTO (Cask lejátszás mód)
Automatikusan kiválasztja a megfelelő üzemmódot a visszajátzásához a felvételtől függően.
4:3
Csak normál (4:3) formátum visszajátzásához és rögzítéséhez.
16:9:
Csak szélesvásznú (16:9) formátum visszajátzásához és rögzítéséhez.
3. Nyomja meg az **i** gombot a menük TV képernyőről való eltüntetéséhez.
A szélesvásznú felvételek élvezetéhez a videomagnót SCART csatlakozóval kell a televízióhoz csatlakoztatni.

1W (Energia-takarékos) üzemmód

Az 1W ON/OFF ON-ra állításával a készülék gazdaságos energia-takarékos üzemmódra vált. A kijelzőn ilyenkor semmi sem látható.

1. Nyomja meg az **i** gombot.
A TV-képernyőn a főmenü jelenik meg.
A **◀** vagy **▶** gombbal válassza az **1W ON/OFF** lehetőséget. Nyomja meg az **ENTER/OK** gombot.
2. A **▲** vagy **▼** gombbal válassza az ON lehetőséget.
3. Nyomja meg az **i** gombot.

Megjegyzések:

Az 1W módban néhány funkció nem használható.

- Az 1W módot beprogramozott időzített felvétel esetén, vagy a DVD+VCR kódolt TV-adás (pl. CANAL+ vagy PREMIERE) vétele utáni kikapcsolása esetén nem lehet bekapcsolni.
- A kódolt jelek (CANAL+ vagy PREMIERE) dekódolása 1W módban nem történik meg.

További funkciók – videomagnó (VCR)

Felvétel külső jelforrásból

A DVD+VCR bármely külső bemenetére csatlakoztatott külső készülékről, pl. kameráról vagy másik videomagnóról is lehet felvételt készíteni.

1. Ellenőrizze, hogy a külső készüléket megfelelően csatlakoztatta a DVD+VCR készülékhez.
2. Az AV gomb ismételt megnyomásával jelölje ki azt a külső bemenetet, amelyről felvételt szeretne készíteni.

AV 1: felvétel a készülék hátulján található EURO AV1 SCART csatlakozóról.

AV 2: felvétel a készülék hátulján található EURO AV2 DECODER csatlakozóról.

AV 3: felvétel a készülék előlapján található VIDEO IN és AUDIO IN (jobb és bal) csatlakozókról.

3. Helyezzen be üres videokazettát.
4. Az LP gomb többszöri megnyomásával jelölje ki az SP vagy LP felvételi sebességet.
5. A külső készüléken indítsa el a lejátszást. A lejátszott műsor a DVD+VCR készülékhez csatlakoztatott TV-készüléken látható.
6. A REC/ITR egyszeri megnyomásával indítsa el a felvételt.
A kijelzőn a REC kijelzés jelenik meg.
7. A felvételt a STOP gombbal lehet megállítani.

Megjegyzések:

- A felvétel megkezdése előtt nyugtázza a felvétel indítási pontját.
- Ha a jelforrás CopyGuard másolásvédelemmel védett, akkor ezzel a készülékkel nem lehet felvenni. A részleteket ld. a Szerzői jogok c. pontban a5. oldalon.
- Adott időtartamú felvétel készítéséhez használja az Instant Timer Recording funkciót.

DVD másolása videokazettára

A DVD tartalmát VHS videokazettára lehet másolni.

1. A másolandó DVD-t helyezze a lejátszóba és tolja be a lemeztálcát.
2. Helyezzen üres VHS-kazettát a videomagnóba.
3. A DVD-n az ►, BACKWARD, FORWARD és PAUSE gombokkal álljon a másolni kívánt rész elejére.
A legjobb eredmény elérése érdekében a felvétel kezdőpontjában a PAUSE gombbal állítsa meg a DVD lejátszását.
4. Nyomja meg a távvezérlő REC/ITR gombját. A DVD PLAY (lejátszás) módba, a videomagnó RECORD (felvétel) módba kapcsol. Ha a DVD menüje jelenik meg, akkor a másolás megkezdéséhez meg kell nyomni a ► gombot.
5. Ha a DVD befejezte a lejátszást, nyomja meg a STOP gombot.

Megjegyzések:

- Ha a másolandó DVD másolásvédelemmel védett, akkor nem lehet lemásolni. A Macrovision kódolású DVD-k (vagy CD-k) másolása nem megengedett. Ilyenkor a kijelzőn a "LOCK" kijelzés jelenik meg.
- Ha a DVD-film véget ért, akkor a másolást kézzel kell leállítani, egyébként a film újraindulhat és a másolás többszörösen megtörténhet.
- Ha másolás közben leállítható a DVD-lejátszást, akkor a felvétel is automatikusan leáll.

Általános lejátszási funkciók

Gomb	Művelet	Lemez
▲ (OPEN / CLOSE)	A lemeztálca nyitása / zárása.	ALL
⏸ (PAUSE)	Lejátszás közben megnyomva szünetelteti a lejátszást ⏸. Többszöri ⏸ lenyomásával képkockánként lehet lejátszani.	ALL DVD VCD DivX
⏮ / ⏭	Lejátszás közben a ⏮ vagy ⏭ gombot lenyomva a következő fejezetre / sávra lehet ugrani, illetve vissza lehet térni az épp játszott fejezet / sáv elejére. A ⏮ kétszeri rövid lenyomásával az előző fejezetre / sávra lehet visszalépni.	ALL
⏪ / ⏩	Lejátszás közben a ⏪ vagy ⏩ ismételt megnyomásával lehet beállítani a gyorskeresés sebességét. DVD, DivX lemez; 4 fokozat Video CD, MP3, WMA, Audio CD; 3 fokozat PAUSE módban a ⏩ ismételt megnyomásával lassított lejátszásra van mód (4 fokozat, csak előre).	ALL DVD VCD DivX
REPEAT	Lejátszás közben a REPEAT gombot többször megnyomva a kívánt ismétlési módot lehet kijelölni. DVD Video lemez: Chapter (fejezet)/Title (sáv)/Off (kikapcs.) Video CD, Audio CD, DivX/MP3/WMA lemez: Track (sáv)/All (mind)/Off (kikapcs.)	ALL
A-B	Lejátszás közben az A-B gomb minden megnyomásával az "A" (kezdőpont) és a "B" (végpont) között vált. A kilépéshez nyomja meg az CLEAR gombot.	DVD VCD DivX ACD
ZOOM	Lejátszás vagy PAUSE módban a ZOOM megnyomásával nagyítani lehet a képet (4 fokozat). A kinagyított képet a ◀▶▲▼ gombokkal lehet mozgatni. A kilépéshez nyomja meg az CLEAR gombot.	DVD VCD DivX
RANDOM	Lejátszás vagy STOP módban megnyomva a véletlenszerű lejátszás kapcsolódik be.	ACD MP3 WMA
TITLE	Ha a játszott DVD-műsornak van menüje, akkor ez jelenik meg a képernyőn. Egyébként a DVD menüje jelenhet meg.	DVD
DISC MENU	A lemez menüje jelenik meg a képernyőn.	DVD
📷 (ANGLE)	Ha a DVD különböző kameraállással felvett jeleneteket tartalmaz, akkor lejátszás közben az ANGLE ismételt megnyomásával lehet kijelölni a kívánt kameraállást.	DVD
🗨 (SUBTITLE)	Lejátszás közben a SUBTITLE többszöri megnyomásával lehet kijelölni a felirat kívánt nyelvét.	DVD DivX
🔊 (AUDIO)	Lejátszás közben az AUDIO többszöri megnyomásával a hang nyelvét lehet kijelölni.	DVD DivX VCD

DVD vagy Video CD lejátszása

Megjegyzések:

- PBC-t (lejátszás-vezérlés) tartalmazó Vido CD esetén az ismétlés-funkció használatához a beállítási menüben a PBC-t "Off"-ra kell állítani (A "PBC"-t ld. a 19. oldalon).
- Ismételt lejátszás közben a ►► gombot egyszer megnyomva az ismételt lejátszás leáll.
- Néhány DVD esetében a zoom-funkció nem működik.
- Különböző kameraállásokkal felvett DVD lejátszása esetén a TV-képernyőn a kameraállás-jelzés villog, jelezve, hogy kameraállást lehet váltani.
- Az A-B ismétlés funkció csak az éppen játszott fejezetben/sávban működik.

További funkciók

3D Surround

Többcsatornás 3D surround-hatás szimulálása két sztereo hangfallal (a házimozsi-rendszer 5+ hangfala helyett).

DVD VCD DivX

1. Lejátszás közben nyomja meg a DISPLAY gombot.
2. A ▲ vagy ▼ gombbal jelölje ki a hangzsképet. A kijelölés kiemelve jelenik meg.
3. A ◀ vagy ▶ gombbal válassza a "3D SUR" lehetőséget.
A 3D Surround kikapcsolásához válassza a "Normal" lehetőséget.

ACD

1. Lejátszás közben nyomja meg az AUDIO gombot. A menüképernyőn a "3D SUR." jelenik meg.
2. A 3D Surround kikapcsolásához nyomja meg annyiszor az AUDIO gombot, hogy a "3D SUR." eltűnjön a menüképernyőről.

Keresés időpont szerint **DVD VCD DivX**

Lejátszás a kívánt időponttól:

1. Lejátszás közben nyomja meg a DISPLAY gombot.
2. A ▲ / ▼ gombbal válassza az óra-ikont; a "--:--:--" jelzés jelenik meg.
3. A számokkal írja be a lejátszás kezdetének időpontját (óra, perc, mp, balról jobbra). Helytelen beírást a CLEAR gombbal lehet törölni. Ezután írja be a helyes számot.
4. Nyomja meg az ENTER-t. A lejátszás a beírt időponttól fog kezdődni.

Keresés jelölés (marker) szerint

DVD VCD DivX

Marker beírása

A lejátszást max. kilenc eltárolt ponttól lehet kezdeni. Jelölés beírásához a lemez kívánt pontján nyomja meg a MARKER gombot. A TV-képernyőn röviden megjelenik a marker-ikon. Ilyen módon legfeljebb 9 jelölést lehet beírni.

Megjelölt jelenet lejátszása vagy a jelölés törlése

1. A lemez lejátszása közben nyomja meg a SEARCH gombot. A képernyőn a markerkeresés-menü jelenik meg.
2. 10 mp-en belül a ◀ / ▶ jelölje ki azt a markert, amelyet törölni szeretne, vagy amelytől a lejátszást szeretné indítani.
3. Az ENTER megnyomásakor a lejátszás a megjelölt jelenettől kezdődik. Vagy, a CLEAR megnyomásával a jelölés törlődik a listából.
4. A markerkeresés-menüben bármelyik marker számának beírásával a lejátszás attól a jelöléstől indul.

Utolsó jelenet-memória **DVD ACD VCD**

A készülék megjegyzi a legutoljára játszott lemez utoljára játszott jelenetét. Ez akkor is a memóriában marad, ha kiveszi a lemezt vagy kikapcsolja a készüléket. Ha az ilyen lemezt visszateszi a készülékbe, akkor a lejátszás ettől a jelenettől indul.

Megjegyzés:

A készülék nem jegyzi meg a jelenetet, ha a lemez lejátszásának megkezdése előtt kikapcsolja a készüléket.

Képernyővédő

Ha a DVD-lejátszó kb. 5 percig STOP módban marad, akkor a képernyőn a képernyővédő jelenik meg.

Audio CD vagy MP3/WMA file

A készülék képes Audio CD vagy MP3/WMA fájlok lejátszására.

MP3/ WMA/ Audio CD

MP3/WMA fájlokat tartalmazó lemez vagy Audio CD behelyezése után egy menü jelenik meg a képernyőn. A ▲ / ▼ gombbal jelölje ki a kívánt sávot/fájlt és a PLAY vagy ENTER gombbal indítsa a lejátszást. Használhatók a különböző lejátszási funkciók is (ld. 27-28. oldal).

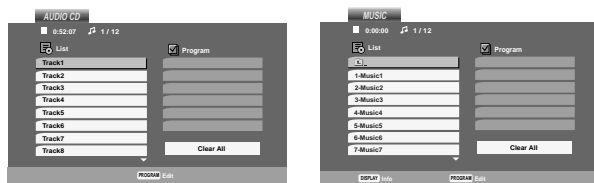

ID3 TAG

- A sávok címét vagy hasonló információkat tartalmazó fájl lejátszása esetén ezeket az információkat a DISPLAY megnyomásával lehet megjeleníteni. [Cím, előadó, album, megjegyzés, típus]

Javaslatok:

- A DISC MENU gombbal a következő oldalra lehet ugrani.
- MP3/WMA és JPEG fájlokat tartalmazó lemez esetén a TITLE és MUSIC vagy PHOTO jelölődik ki a menü felső részén.

Ezen a készüléken az MP3 / WMA fájlok lejátszását a következők korlátozzák:

- Mintavételezési frekvencia: 8 - 48 kHz között (MP3), 32 - 48 kHz között (WMA)
- Bitsebesség: 8 - 320 kbps között (MP3), 32 - 384 kbps (WMA)
- A készülék csak az ".mp3" / ".wma". kiterjesztésű MP3/WMA fájlokat tudja olvasni
- A CD-R fizikai formátuma ISO 9660 legyen
- Ha az MP3 / WMA fájlokat olyan szoftverrel írja fel, amely nem képes fájlrendszert létrehozni (pl. Direct-CD), akkor az MP3 / WMA fájlokat nem lehet lejátszani. Javasoljuk az Easy-CD Creator használatát, amely ISO 9660 fájlrendszert hoz létre.
- A fájlnevek hossza max. 8 karakter lehet, és tartalmaznia kell az .mp3 vagy .wma kiterjesztést.
- A cím nem tartalmazhat speciális karaktereket, mint pl. / ? * : " < > | stb.
- Egy mappában legfeljebb 1190 fájl lehet.

Programozott lejátszás

Ezzel a funkcióval bármely lemez kedvenc számait a készülék memóriájában lehet tárolni.

Egy program 30 sávot tartalmazhat.

1. Helyezzen be egy Audio CD-t vagy MP3/WMA fájlokkal felírt lemezt. Az AUDIO CD vagy MUSIC menü jelenik meg.
2. Nyomja meg a PROGRAM gombot. A Ⓢ jelzés jelenik meg.

Megjegyzés:

A programszerkesztés menüjéből a PROGRAM gomb megnyomásával lehet kilépni, ekkor a Ⓢ jelzés eltűnik.

3. A "List" listában jelöljön ki egy sávot, nyomja meg az ENTER-t, ekkor a sáv a "Program" listába kerül. A további sávok esetében ismétlje meg ezt a lépést.
4. A "Program" listában jelölje ki azt a sávot, amellyel kezdeni szeretné a lejátszást.
5. A PLAY vagy ENTER megnyomásával a lejátszás elindul. A lejátszás a sávok programozásának sorrendjében történik. A "Program" listában lévő összes szám egyszeri lejátszása után a lejátszás leáll.
6. A normál lejátszáshoz való visszatéréshez jelöljön ki egy számot a listán és nyomja meg a PLAY gombot.

Programozott sávok ismétlése

A kívánt ismétlési mód kijelöléséhez nyomja meg a REPEAT gombot.

- Track: a most játszott sáv megismétlése
- All: a "Program" lista minden sávjának megismétlése.
- Off (nincs kijelzés): nincs ismétlés.

Megjegyzés

Ismételt lejátszás közben a ►► gombot megnyomva az ismételt lejátszás leáll.

Sáv törlése a "Program" listából

1. STOP állapotban nyomja meg a PROGRAM gombot; a Ⓢ jelzés jelenik meg.
2. A ▲ ▼ ◀ ▶ gombokkal jelölje ki a törölni kívánt sávot.
3. Nyomja meg a CLEAR gombot. A további sávok törléséhez ismétlje meg az 1.-3. lépést.

A teljes programlista törlése

1. STOP állapotban nyomja meg a PROGRAM gombot; a Ⓢ jelzés jelenik meg.
2. A ▲ ▼ ◀ ▶ gombbal válassza a "Clear All" lehetőséget, majd nyomja meg az ENTER-t.

Megjegyzés:

A programozás a készülék kikapcsolásakor vagy a lemez eltávolításakor is törlődik.

JPEG-fájl megtekintése

A készülékkel megjeleníthetők a JPEG képek.

1. Helyezzen be egy JPEG képekkel felírt lemezt. A képernyőn a PHOTO menü jelenik meg.

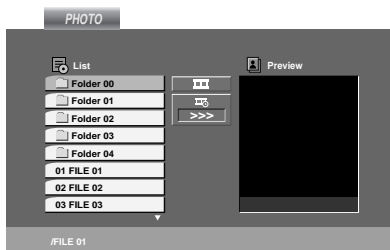

2. A ▲ / ▼ gombbal jelöljön ki egy mappát és nyomja meg az ENTER-t. A mappában lévő fájlok listája jelenik meg.
3. Egy adott kép megjelenítéséhez a ▲ / ▼ gombokkal álljon a fájlra és nyomja meg az ENTER vagy PLAY gombot.
4. Képnézegetés közben a STOP megnyomásával lehet visszatérni a PHOTO menübe.

Javaslatok:

- Ha a fájl-listából a mappák listájába szeretne visszatérni, a ▲ / ▼ gombbal álljon a ikonra és nyomja meg az ENTER-t.
- A DISC MENU gombbal a következő oldalra lehet ugrani.
- A diavetítés sebességére három lehetőség van: >>> (gyors), >> (normál) és > (lassú).
A ▲ ▼ ◀ ▶ gombbal álljon a ikonra. Ezután a ◀ / ▶ jelölje ki a kívánt lehetőséget és nyomja meg az ENTER-t.
- MP3/WMA és JPEG fájlokkel felírt lemez esetén az MP3/WMA és JPEG között lehet átkapcsolni. A TITLE megnyomásával a MUSIC vagy PHOTO jelölődik ki a menü felső részén.
- Kép nézése közben a RETURN megnyomásával el lehet rejteni a Súly menüt.

Diavetítés

A ▲ ▼ ◀ ▶ gombbal álljon a (diavetítés) ikonra és nyomja meg az ENTER-t.

Állókép

1. Diavetítés közben nyomja meg a PAUSE/STEP gombot. A lejátszó ekkor a PAUSE (szünet) módba kapcsolódik.
2. A diavetítéshez a PLAY vagy a PAUSE/STEP megnyomásával lehet visszatérni.

Ugrás másik képre

Képnézés közben a ◀◀◀ vagy ▶▶▶ gombbal, illetve a kurzorgombokkal (◀ vagy ▶) lehet az előző vagy a következő képre ugrani.

Zoom

Képnézés közben a ZOOM megnyomásával nagyítani lehet a képet (4 fokozatban).

A kinagyított képen belül a ◀ ▶ ▲ ▼ gombokkal lehet mozogni.

A kép forgatása

Képnézés közben a ▲ / ▼ gombbal az óramutató járásával azonos vagy ellentétes irányban lehet forgatni a képet.

Ezen a készüléken a JPEG fájlok lejátszását a következők korlátozzák:

- A JPEG fájlok számától és méretétől függően a lemez tartalmának kiolvasása hosszabb-rövidebb időt vehet igénybe. Ha a kép több perc múlva sem jelenik meg, akkor lehetséges, hogy néhány fájl mérete túl nagy — a JPEG fájlok felbontását csökkentse 5 millió képpontnál kisebbre és készítsen másik lemezt.
- Egy mappa legfeljebb 1190 fájlt tartalmazhat.
- Előfordulhat, hogy néhány lemezt az eltérő formátum vagy a lemez állapota miatt nem lehet lejátszani.
- A CD-írás közben győződjön meg arról, hogy minden kijelölt fájl ".jpg" kiterjesztésű.
- Ha a fájl kiterjesztése ".jpe" vagy ".jpeg", akkor a fájlt nevezze át ".jpg" fájlra.
- A ".jpg" kiterjesztés nélküli fájlneveket a készülék nem tudja kezelni. Akkor sem, ha a Windows Explorerben (Intéző) ezek JPEG fájlként jelennek meg.

DivX film lejátszása

A készülék képes a DivX filmek lejátszására.

1. Helyezzen be egy DivX fájlt tartalmazó lemezt. A képernyőn a MOVIE menü jelenik meg

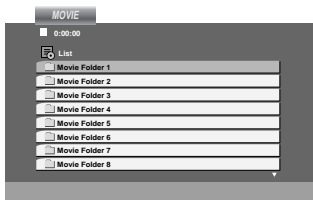

2. A ▲ / ▼ gombbal jelölje ki a mappát és nyomja meg az ENTER-t. A mappa fájljainak listája jelenik meg.
3. Ha egy bizonyos fájlt akar megnézni, a ▲ / ▼ gombbal álljon a kívánt fájlra és nyomja meg az ENTER vagy PLAY gombot. Különböző lejátszási funkciókat lehet használni (ld. a 27-28. oldalt)
4. A lejátszást a STOP gombbal lehet leállítani. A Movie menü jelenik meg.

Javaslatok:

- Ha a fájlok listájából a menük listájába szeretne visszatérni a távvezérlő ▲ / ▼ gombjával álljon a  ikonra és nyomja meg az ENTER-t.
- A DISC MENU gombbal a következő oldalra lehet ugrani.
- MP3/WMA, JPEG és MOVIE fájlokat tartalmazó lemez esetén a MUSIC, PHOTO és MOVIE menü között lehet átkapcsolni. A TITLE megnyomásakor a menü felső részén a MUSIC, PHOTO és MOVIE jelenik meg.
- DivX film lejátszásakor előfordulhat, hogy a kép nem megfelelően jelenik meg. A TV-normát állítsa AUTO vagy PAL-60-ra állítva (ha van ilyen) a kép helyreállítható.
- Előfordulhat, hogy az Internetről letöltött DivX felirat-fájlok nem megfelelően jelennek meg .
- Ha a lejátszandó felirat nyelve nem szerepel a Disc Subtitle beállító menüben, akkor a felirat megjelenítése nem megfelelő lehet.

Megjegyzések a DivX-feliratok megjelenítésével kapcsolatban

Ha a felirat nem megfelelően jelenik meg, kb. 3 mp-ig tartsa nyomva a SUBTITLE gombot, majd a ◀ / ▶ gombbal válasszon olyan nyelvkódot, amellyel a lejátszás megfelelő

Ezen a készüléken a DivX lemezek lejátszását a következők korlátozzák:

- A DivX fájl felbontása 720x576 (szélesség x magasság) képpont alatti legyen.
- A DivX-felirat címe legfeljebb 56 karaktert tartalmazhat.
- Ha a DivX fájl neve nem megjeleníthető karaktert tartalmaz, akkor a kijelzőn ehelyett " _ " jelenik meg a kijelzőn.
- **Ha a képváltási frekvencia 30 kép/mp-nél nagyobb, akkor a készülék nem megfelelően működhet.**
- **Ha a felírt fájl nem "interleaved" formátumú, akkor sem kép, sem hang nem játszható le.**
- **Ha a felvétel GMC-vel készült, akkor a készülék csak az egyponthoz tartozó kódolási szintet képes kezelni.**
 - * GMC?
GMC is the acronym for Global Motion A GMC a Global Motion Compensation (globális mozgáskompensáció) betűszava. Ez egy, az MPEG4 szabványban meghatározott kódoló eszköz. Néhány MPEG4 kódoló, pl. DivX használhatja ezt a lehetőséget.
A GMC kódolásnak több szintje van, amelyet általában 1-pontos, 2-pontos vagy 3-pontos GMC-nek neveznek.

A lejátszható DivX fájlok

.avi, .mpg, .mpeg

A lejátszható felirat-formátumok

SubRip(*.srt/*.txt)
SAMI(*.smi)
SubStation Alpha(*.ssa/*.txt)
MicroDVD(*.sub/*.txt)
SubViewer 1.0(*.sub)
SubViewer 2.0(*.sub/*.txt)
TMPlayer(*.txt)

Az alkalmazható kodek-formátumok

"DIVX3.xx", "DIVX4.xx", "DIVX5.xx", "MP43", "3IVX".

A lejátszható hangformátumok

"Dolby Digital", "DTS", "PCM", "MP3", "WMA".

- Mintavételi frekvencia: 8 - 48 kHz között (MP3), 32 - 48 kHz között (WMA)
- Bitsebesség: 8 - 320 kbps között (MP3), 32 - 192 kbps (WMA)
- A készülék nem minden WMA Audio formátumot képes lejátszani.

DVD VR formátumú lemez lejátszása

A készülék DVD-Video formátumban felírt és a DVD-íróval lezárt DVD-R/RW lemezeket képes lejátszani.

- A készülék a Video Recording (VR) formátumban felírt DVD-RW lemezeket képes lejátszani.
1. Helyezzen be egy lemezt és tolja be a tálcát.
 2. A DISC MENU gomb megnyomásakor a DVD-VR menü jelenik meg a képernyőn.

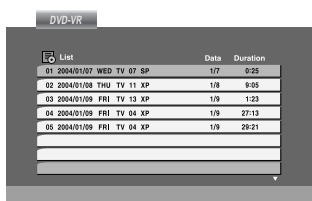

3. A ▲ / ▼ gombbal válassza ki a kívánt sávot, a PLAY vagy ENTER megnyomásával elindul a lejátszás.
4. A DISC MENU gombbal a fájlok listájára lehet ugrani.

Megjegyzés:

- A készülék a lezáratlan DVD-R/RW lemezt nem játssza le.
- A DVD-író CPRM adatokkal írhatja meg a DVD-VR lemezt. A készülék az ilyen lemezt nem tudja lejátszani.

Mi a 'CPRM'?

A CPRM egy másolásvédelmi rendszer (titkosítási rendszerrel), ami csak az ún. "egyszer másolható" sugárzott programok felvételét engedi meg. A CPRM jelentése: Content Protection for Recordable Media (rögzíthető média tartalomvédelme).

Ez a lejátszó CPRM-kompatibilis, ami azt jelenti, hogy az egyszer másolható műsorokat fel lehet venni, de a felvételt már nem lehet másolni. CPRM-felvételt csak VR üzemmódra formattált DVD-RW lemezre lehet készíteni, és a CPRM felvételt csak CPRM-kompatibilis lejátszóval lehet lejátszani.

További szolgáltatások

Más TV-k vezérlése a távkapcsolóval

A készülékhez tartozó távkapcsolóval vezérelhető az LG TV-k hangereje, bemeneti jelforrása, valamint ki- és bekapcsolása.

Nem LG gyártmányú TV-knél szintén vezérelhető a hangerő, bemeneti jelforrás, valamint ki- és bekapcsolás. Ha az adott TV szerepel a lenti listán, állítsa be a megfelelő gyártókodejt.

1. A TV POWER gomb nyomva tartása közben írja be a számgombokkal a TV gyártókodejt (lásd a lenti táblázatot).
2. Engedje el a TV POWER gombot.

A vezérelhető TV-k kódjai

Ahol több kód szerepel, próbálja ki ezeket egymás után addig, amíg olyat nem talál, amely működik a TV-vel.

Gyártó	Kód
LG / GoldStar	1 (alapértelmezett), 2
Zenith	1, 3, 4
Samsung	6, 7
Sony	8, 9
Hitachi	4

Megjegyzés:

- A TV függvényében előfordulhat, hogy egyes gombok nem működnek, illetve egyik sem működik, még akkor sem, ha megfelelő gyártókodejt adott meg.
- Ha új kodejt ad meg, az előzőleg tárolt kodejt törlésre kerül.
- Amikor elemet cserél a távkapcsolóban, előfordulhat, hogy a kodejt alaphelyzetbe kerül. Ilyenkor állítsa be újra.

Karbantartás és javítás

A szervizszakember felkeresése előtt olvassa el ezt a fejezetet.

A készülék kezelése

A készülék szállítása

Kérjük, őrizze meg az eredeti kartondobozt és csomagolóanyagokat. Ha szállítania kell a készüléket, a legnagyobb védelem érdekében csomagolja vissza úgy, ahogy az a gyárból érkezett.

A külső felületek tisztántartása

- Ne használjon illékony folyadékokat, például fertőtlenítő spray-t a készülék közelében.
- Ne hagyjon gumi vagy műanyag tárgyakat hosszú ideig érintkezni a készülékkel, mivel azok nyomot hagyhatnak a felületen.

A készülék tisztítása

A készülék tisztítására használjon puha, száraz rongyot. Ha a felület különösen szennyezett, nedvesítse be a puha rongyot enyhe tisztítószer-oldattal.

Ne használjon erős oldószereket, például alkoholt, benzint és higítót, mivel ezek kárt tehetnek a készülék felületében.

A készülék karbantartása

A DVD lejátszó fejlett technológiájú, érzékeny eszköz. Ha az optikai olvasófej és a lemezmechanika alkatrészei bepiszkolódnak vagy elkopnak, romolhat a képminőség.

A működési könyvezettől függően rendszeres vizsgálat és karbantartás elvégzése ajánlatos mindezer órányi üzemelés után.

Részleteket a legközelebbi kereskedőtől tudhat meg.

Nyelv- és Területi kód listája

Nyelvkódok

E lista segítségével megadhatja a kívánt nyelvet a következő kezdeti beállításoknál:
Audio CD, Disc Alcím, Menü.

Nyelv	Kód	Nyelv	Kód	Nyelv	Kód	Nyelv	Kód
abház	6566	fiji	7074	lingala	7678	szingaléz	8373
afar	6565	finn	7073	litván	7684	szlovák	8375
afrikaans	6570	francia	7082	macedón	7775	szlovén	8376
albán	8381	fríz	7089	malagaszi	7771	szomáli	8379
amhara	6577	gallego	7176	maláj	7783	spanyol	6983
arab	6582	grúz	7565	malajalam	7776	szudáni	8385
örmény	7289	német	6869	máltai	7784	szuahéli	8387
asszámi	6583	görög	6976	maori	7773	svéd	8386
aymara	6588	grönlandi	7576	maráthi	7782	tagalog	8476
azeri	6590	guarani	7178	moldáviai	7779	tádzsik	8471
baskír	6665	gudzsráti	7185	mongol	7778	tamír	8465
baszk	6985	hausza	7265	nauru	7865	tatár	8484
bengáli; bangla	6678	héber	7387	nepáli	7869	telugu	8469
bhutáni	6890	hindu	7273	norvég	7879	thai	8472
bihari	6672	magyar	7285	orija	7982	tibeti	6679
breton	6682	izlandi	7383	pandzsábi	8065	tigrinya	8473
bolgár	6671	indonéz	7378	pastu, pusto	8083	tonga	8479
burmai	7789	interlingua	7365	perzsa	7065	török	8482
bjelorusz	6669	ír	7165	lengyel	8076	türkmén	8475
kambodzsai	7577	olasz	7384	portugál	8084	tui	8487
katalán	6765	japán	7465	kecsua	8185	ukrán	8575
kínai	9072	jávai	7487	rétoromán	8277	urdu	8582
korzikai	6779	kannada	7578	román	8279	üzbég	8590
horvát	7282	kasmíri	7583	orosz	8285	vietnami	8673
cseh	6783	kazah	7575	szamoai	8377	volapük	8679
dán	6865	kirgiz	7589	szanszkrit	8365	wales-i	6789
holland	7876	koreai	7579	skót	7168	wolof	8779
angol	6978	kurd	7585	szerb	8382	xhosa	8872
eszperantó	6979	laoszi	7679	szerb-horvát	8372	jiddis	7473
észti	6984	latin	7665	sona	8378	yoruba	8979
feröeri	7079	lett, litván	7686	szindhi	8368	zulu	9085

Területi kód

A következő lista az országkódok megadására használható

Területi	Kód	Területi	Kód	Területi	Kód	Területi	Kód
Afganisztán	AF	Etiópia	ET	Malajzia	MY	Szaúd-Arábia	SA
Argentína	AR	Fiji-szigetek	FJ	Maldív-szigetek	MV	Szenegál	SN
Ausztrália	AU	Finnország	FI	Mexikó	MX	Szingapúr	SG
Ausztria	AT	Franciaország	FR	Monaco	MC	Szlovákia	SK
Belgium	BE	Németország	DE	Mongólia	MN	Szlovénia	SI
Bhután	BT	Nagy-Britannia	GB	Marokkó	MA	Dél-Afrika	ZA
Bolivia	BO	Görögország	GR	Nepál	NP	Dél-Korea	KR
Brazília	BR	Grönland	GL	Hollandia	NL	Spanyolország	ES
Kambodzsa	KH	Heard és McDonald-szigetek	HM	Holland Antillák	AN	Srí Lanka	LK
Kanada	CA	Hong Kong	HK	Új-Zéland	NZ	Svédország	SE
Chile	CL	Magyarország	HU	Nigéria	NG	Svájc	CH
Kína	CN	India	IN	Norvégia	NO	Tajvan	TW
Kolumbia	CO	Indonézia	ID	Omán	OM	Thaiföld	TH
Kongó	CG	Izrael	IL	Pakisztán	PK	Törökország	TR
Costa Rica	CR	Olaszország	IT	Panama	PA	Uganda	UG
Horvátország	HR	Jamaika	JM	Paraguay	PY	Ukrájna	UA
Csehország	CZ	Japán	JP	Fülöp-szigetek	PH	Egyesült Államok	US
Dánia	DK	Kenya	KE	Lengyelország	PL	Uruguay	UY
Ecuador	EC	Kuvait	KW	Portugália	PT	Üzbegisztán	UZ
Egyiptom	EG	Líbia	LY	Románia	RO	Vietnam	VN
Salvador	SV	Luxemburg	LU	Orosz Föderáció	RU	Zimbabwe	ZW

Problémamegoldás

Mielőtt kapcsolatba lépne a szervizzel olvassa el az esetleges problémák megoldásával kapcsolatos tanácsainkat.

Jelenség	Ok	Megoldás
Nincs Áram	<ul style="list-style-type: none"> A tápvezeték nincs csatlakoztatva. 	<ul style="list-style-type: none"> Helyezze pontosan a tápvezeték dugóját a fali csatlakozójazatba.
Van áram, de a DVD lejátszó nem működik.	<ul style="list-style-type: none"> Nincs lemez behelyezve. 	<ul style="list-style-type: none"> Helyezze be a lemezt.
Nincs kép	<ul style="list-style-type: none"> A televízió nincs beállítva a DVD lejátszó jeleinek vételére. 	<ul style="list-style-type: none"> Válassza ki a megfelelő videó bemenetet a televízióban, ami a DVD lejátszó képének megjelenését okozza a televízió képernyőjén.
	<ul style="list-style-type: none"> A videokábel nincs pontosan csatlakoztatva. 	<ul style="list-style-type: none"> Dugja a videó kábelt pontosan a bemenetbe.
	<ul style="list-style-type: none"> A Progressive Scan a beállítások (setup) menüben be van kapcsolva („On”), ám a készülék standard (analóg) televízióhoz van csatlakoztatva. 	<ul style="list-style-type: none"> Kapcsolja ki (“Off”) a Progressive Scan beállítást (lásd 17. oldal).
Nincs hang.	<ul style="list-style-type: none"> Az audió kábellel összekötött berendezés nincs beállítva a DVD lejátszó kimenő jeleinek fogadására. 	<ul style="list-style-type: none"> Válassza ki a megfelelő audió bemenetet az erősítőben, ami a DVD lejátszó hangjának megjelenését okozza a hangszóróban.
	<ul style="list-style-type: none"> Az audió kábel nincs tökéletesen bekötve. 	<ul style="list-style-type: none"> Dugja az audió kábelt pontosan a bemenetbe.
	<ul style="list-style-type: none"> Az audió kábellel összekötött berendezés ki van kapcsolva. 	<ul style="list-style-type: none"> Kapcsolja be az audió kábelre kötött berendezést.
	<ul style="list-style-type: none"> A Digitális Audió Kimenet rossz pozícióba van beállítva. 	<ul style="list-style-type: none"> Állítsa a Digitális Audió Kimenetet a megfelelő pozícióba, majd jaksolja be a DVD lejátszót a POWER gomb lenyomásával.
A lejátszott kép fakó.	<ul style="list-style-type: none"> A lemez szennyezett. A TV-adók nincsenek megfelelően behangolva. 	<ul style="list-style-type: none"> Tisztítsa meg a lemezt. Ellenőrizze a behangolást, és végezze azt el újra.
A DVD lejátszó nem kezdi el a lejátszást	<ul style="list-style-type: none"> Nem lejátszható lemez van behelyezve. 	<ul style="list-style-type: none"> Helyezzen be egy lejátszható lemezt (Ellenőrizze a lemez fajtáját és az országkódot.)
	<ul style="list-style-type: none"> A lemez fordítva van behelyezve. 	<ul style="list-style-type: none"> Helyezze a lemezt lejátszási oldalával lefelé a tálcára.
	<ul style="list-style-type: none"> A lemez nem pontosan fekszik a tálcán. 	<ul style="list-style-type: none"> Helyezze a lemezt nyomtatott oldalával felfelé a tálcára.
	<ul style="list-style-type: none"> A lemez szennyezett. 	<ul style="list-style-type: none"> Tisztítsa meg a lemezt.
	<ul style="list-style-type: none"> Az értékhatár be van állítva. 	<ul style="list-style-type: none"> Kapcsolja ki az Értékelési funkciót, vagy csökkentse az értékhatárt.
A távirányító nem megfelelően működik.	<ul style="list-style-type: none"> Akadály került a távirányító és a készülék közé. 	<ul style="list-style-type: none"> Távolítsa el az akadályt.
	<ul style="list-style-type: none"> A távirányító elemei le vannak merülve. 	<ul style="list-style-type: none"> Cserélje ki újra az elemeket.
A video-kazettát nem lehet behelyezni	<ul style="list-style-type: none"> Üres a kazettatartó? 	<ul style="list-style-type: none"> Vegye ki a bent lévő kazettát.
Nincs Hi-Fi hangzás	<ul style="list-style-type: none"> Az audio-üzemmód beállítása nem megfelelően történt. 	<ul style="list-style-type: none"> A távirányítón található “AUDIO” gomb többszöri megnyomásával válassza ki a “STEREO” opciót.
Nem működik a NICAM hangrögzítés	<ul style="list-style-type: none"> A NICAM üzemmód beállítása nem megfelelően történt. 	<ul style="list-style-type: none"> Ellenőrizze, hogy a NICAM a menüben AUTO-ra van-e állítva a felvenni kívánt csatorna esetében.

Műszaki leírás

Általános adatok

Tápfeszültség igény	AC 200-240V , 50/60 Hz
Fogyasztás	17W
Méret (kb.)	430 X 78.5 X 265 mm (sz/m/v)
Tömeg (kb.)	4.2 kg
Működési hőmérséklet	5°C és 35°C (41°F és 95°F között)
Működési páratartalom	5 % és 90 % között
Időzítő	24 órás kijelzés
RF modulátor	UHF 22 - 68 (állítható)

Rendszer

Lézer	Févezető lézer, hullámhossz 650nm
Video fejrendszer	Dupla azimuth 6 fejes, körkörös letapogatás
Jelrendszer	PAL
Megfelelő frekvenciák	DVD (PCM 96 kHz): 8 Hz és 44 kHz között DVD (PCM 48 kHz): 8 Hz és 22 kHz között CD: 8 Hz és 20 kHz között
Jel-zaj arány	Több mint 100dB (csak az ANALOG OUT csatlakozók)
Harmónikus disztorzió	kisebb mint 0.008%
Dinamikai tényező	Több mint 100 dB (DVD) Több mint 95 dB (CD)

Bemeneti (VHS)

Audio	-6,0 dBm, több mint 10kohm (SCART) -6,0 dBm, több mint 47kohm (RCA)
Video	1,0 Vp-p, 75ohm, nem kiegyensúlyozott (SCART/RCA)

Kimeneti (DVD)

VIDEO KIMENET	1 V (p-p), 75Ω, negatív szinkron
VIDEO JELÖSSZETEVÁ KIMENET (Progressive Scan)	(Y) 1,0 Vpp 75 Ω, negatív szinkron, RCA csatlakozó x 1 (Pb)/(Pr) 0,7 Vpp 75 Ω, RCA csatlakozó x 2
RGB KIMENET	0.7 Vp-p, 75 ohms
Audió kimenet (digitális audió)	0.5 V (p-p), 75Ω, RCA jack x 1
Audió kimenet (Analog audió)	2.0 Vrms (1 KHz, 0 dB), 600 Ω, RCA jack (L, R) x 2/SCART(A TELEVÍZIÓHOZ)

Kimeneti (VCR)

Audio	-6,0 dBm, kevesebb mint 1kohm (SCART)
Video	1,0 Vp-p, 75ohm, nem kiegyensúlyozott (SCART)
RGB KIMENET	0.7 Vp-p, 75 ohms

- A Specifikáció és design minden előzetes bejelentés nélkül megváltozhat.