



## Használati útmutató

# MOSÓGÉPHEZ

Kérjük, hogy a mosógép használatba vétele előtt alaposan olvassa el ezt a kézikönyvet és őrizze meg.

F1481TD(P)(1~9)

F1281TD(P)(1~9)

F1081TD(P)(1~9)

# Tartalom

Tartalom .....2

A készülék jellemzői .....3

## Figyelmeztetés

Fontos biztonsági információk.....4

Őrizze meg ezt az útmutatót .....4

Műszaki leírás .....5

## Üzembe helyezés

A csomagolás eltávolítása .....6

A szállítási rögzítőcsavarok eltávolítása .....6

A készülék elhelyezésével kapcsolatos

követelmények .....7

A vízbevezető tömlő csatlakoztatása .....9

A vízleeresztő cső csatlakoztatása.....11

Vízszintezés .....12

## A mosógép használata

A mosógép használata.....14

Kezelési útmutató.....15

Mosási programok táblázata .....16

Extra lehetőségek.....17

Üzemi adatok .....18

Kezelőpanel.....19

Kiegészítő program .....20

- Késleltetett indítás .....20

- Gyűrődésvédelem .....20

- Kedvenc .....20

- Előmosás .....20

Opciók .....21

- Opció.....21

- Öblítés .....21

- Víz hőmérséklet .....21

Egyéb funkciók .....21

- Öblítés+Centrifugálás.....21

- Csak centrifugálás.....21

Gyermekzár.....22

Hangjelzés be/ki .....22

Dobtisztítás .....23

Ajtózár és Felismerés.....23

Köszönjük, hogy az LG automata mosógépét vásárolta meg.

Kérjük, hogy olvassa el gondosan ezt a használati útmutatót, mert tájékoztatást nyújt a biztonságos üzembe helyezéshez, használatához és karbantartáshoz.

Őrizze meg ezt a könyvet, hogy a jövőben is tájékoztatást nyújtson Önnek.

Kérjük, hogy a jótállási jegy pontos kitöltését követelje meg az eladótól, azt gondosan őrizze meg, mert jogait csak ennek birtokában tudja érvényesíteni.

Jegyezze fel mosógépe típusát és gyártási számát.

Típuszám

Gyári szám

A vásárlás dátuma

## Mosószer hozzáadása

Mosószer és az öblítő hozzáadása .....24

## A mosógép karbantartása

A vízbevezető szelepből lévő szűrő .....26

A vízleeresztő szivattyú szűrője .....27

A mosószer adagoló rekesz .....28

A mosódob .....29

A mosógép tisztítása .....29

Télinesítés .....29

## Hibakeresési útmutató

Problémamegoldás .....30

Hibaüzenetek .....32

## Garanciális feltételek .....33

# A készülék jellemzői



## ■ Gyűrődésvédelem

A dob változó irányú és sebességű forgásának köszönhetően a ruhák gyűrődése minimális.



## ■ Beépített fűtés

A beépített fűtés a kijelölt programokban automatikusan a legjobb hőmérsékletre melegíti fel a vizet.



## ■ Gazdaságosabb automatika

A készülék automatikája érzékeli a töltet mennyiségét és a víz hőfokot, majd kiválasztja az optimális vízmennyiséget és mosási időt az energia és vízfogyasztás minimálisra csökkentése érdekében.



## ■ Gyermekezár

A gyermekezár rendszer azért került kifejlesztésre, hogy megakadályozza a gyermekeket a program megváltoztatásában, ha bármelyik gomb működés közben megnyomják.



## ■ Halk sebességvezérlő rendszer

Érzékelve a töltetet és az egyensúlyt, a forgási zaj minimálisra csökkentése érdekében a készülék egyenletesen elosztja a töltetet.



## ■ Közvetlen meghajtás

A fejlett, kommutátor nélküli egyenáramú motor szíj és tárcsa nélkül, közvetlenül hajtja a dobot.

## ■ 6 mozgás

A mosógép a beállított programtól függően a forgódobbal különféle műveleteket végezhet, vagy ezek kombinációját használhatja. A dob jobbra-balra forgatásával és a vezérelhető sebességű centrifugálással erősen nő a mosási teljesítmény és a készülék mindig tökéletes eredménnyel mos.



# Figyelmeztetés

**OLVASSA EL A TELJES ÚTMUTATÓT, MIELŐTT HASZNÁLATBA VENNÉ A KÉSZÜLÉKET.**

## **▲ FIGYELEM**

Biztonsága érdekében kövesse tanácsainkat a tűz, robbanás, áramütés, anyagi veszteség, személyi sérülés vagy halálos baleset veszélyének minimalisra csökkentése érdekében.

### **FONTOS BIZTONSÁGI INFORMÁCIÓK**

**FIGYELEM** : Tűz, áramütés vagy személyi sérülés veszélyének csökkentése érdekében a mosógép használata során kövesse az alapvető biztonsági előírásokat, többek között:

- Ne helyezze üzembe és ne tárolja a mosógépet szélsőséges időjárási viszonyoknak kitett helyen.
- Ne szerelje szét a készülék kezelőszerveit.
- Ne javítsa vagy cserélje ki a mosógép egyetlen alkatrészét sem, hacsak ezt a használati útmutató vagy egy nyilvánosságra hozott, felhasználói javítási útmutató kifejezetten nem javasolja, amelyet Ön megért és végrehajtásához megvan a megfelelő szaktudása.
- Háztartási gépei alatti és körüli területet tartsa tisztán mindenféle gyúlékony anyagtól, mint pl. szőszök, papír, rongyok, vegyszerek stb.
- Kisgyerekek és korlátozott felnőtték felügyelet nélkül ne használják a készüléket. Gyerekek és háziállatok ne játsszanak a készüléken vagy annak belsejében.
- Amennyiben a készüléket gyermekek használják vagy azok közelében működik, mindenképpen szükséges egy felnőtt jelenléte. Ne engedje, hogy a gyermekek a készüléken, benne vagy vele játsszanak. Ez érvényes minden háztartási berendezésre.
- Ne hagyja nyitva a mosógép ajtaját, mert ez a gyermekeket arra csábíthatja, hogy rákapaszkodjanak vagy a mosódobba bújjanak.
- Soha ne nyúljon a készülékbe, ha az még jár. Várjon, amíg a mosódob teljesen meg nem áll.
- A mosás folyamata csökkentheti egyes szövetek gyulladásgátló tulajdonságát.
- Soha nem mosson vagy szárítson olyan ruhadarabokat, amelyeket gyúlékony vagy robbanásveszélyes anyaggal (pl. viasz, olaj, festék, benzin, zsírtalanító szerek, vegytisztító anyagok, gázolaj, stb.) tisztítottak, mostak, áztattak vagy szennyeztek, ami meggyulladhat vagy felrobbanhat. A teljes ciklus lefutása után olaj maradhat a dobben, ami szárításkor meggyulladhat. Ezért olajos ruhát ne töltsön a gépbe!
- Ennek elkerülése érdekében mindig kövesse a ruhadarab gyártójának a tisztításra vonatkozó előírásait.
- Ne csapja be és ne feszegetse zárt állapotában a mosógép ajtaját nagy erővel, mert ez a készülék károsodását okozhatja.
- Az áramütés veszélyének minimalisra csökkentése érdekében karbantartás vagy tisztítás előtt húzza ki a hálózati csatlakozó kábelt a konnektorból, vagy kapcsolja ki a mosógépet a villanyóra szerénynél a megfelelő biztosíték eltávolításával vagy a kismegszakító lekapcsolásával.
- Soha ne kísérlelje meg a készülék működtetését, ha az sérült, hibásan működik, részben szét van szerelve vagy valamilyen alkatrésze hiányzik vagy törött, többek között a hálózati csatlakozó kábel és dugó.
- Ha a gép víz alá kerül, hívja a szervizt! Áramütés- és tűzveszély!
- A készüléket új tömlőkkel kell a vízvezetékre csatlakoztatni; ne használja fel a régi tömlőket.
- A személyi sérülés megelőzése érdekében tartson be minden javasolt biztonsági előírást, beleértve a hosszú szárú kesztyű és a védőszemüveg használatát is.
- A kézikönyv biztonsági figyelmeztetéseinek figyelmen kívül hagyása személyi sérülés vagy halált okozhat.
- A nyitott ajtót ne nyomja erősen lefelé. A mosógép felborulhat.

### **ŐRIZZE MEG EZT AZ ÚTMUTATÓT**

#### **FÖLDELÉSI ÚTMUTATÓ**

Ezt a készüléket földelni kell. Hibás működés vagy üzemzavar esetén a földelés csökkenti az áramütés veszélyét, mivel az elektromos áram számára biztosítja a legkisebb ellenállású útvonalat. Ez a készülék egy földelő vezetővel és földelésre alkalmas dugóval ellátott hálózati csatlakozó kábellel rendelkezik. A dugót egy erre alkalmas konnektorból kell bedugni, amelyet megfelelően szereltek fel és földeltek, a helyi érintésvédelmi előírásoknak megfelelően. Ne használjon adaptert, különben kiiktatja a földelő csatlakozó dugót. Ha lakásában nincs megfelelő konnektor, vegye fel a kapcsolatot egy villanyszerelővel.

**FIGYELEM** : A készülék földelő vezetőjének nem megfelelő csatlakoztatása áramütést eredményezhet. Amennyiben kétségei vannak, ellen rizzesse készüléke földelését egy szakképzett villanyszerelővel vagy szerviztechnikussal. Soha ne módosítsa a készülékhez mellékelt csatlakozó dugót - ha az nem illik a konnektorból, szereltesse fel egy megfelelően egy szakképzett villanyszerelővel.

# Műszaki leírás

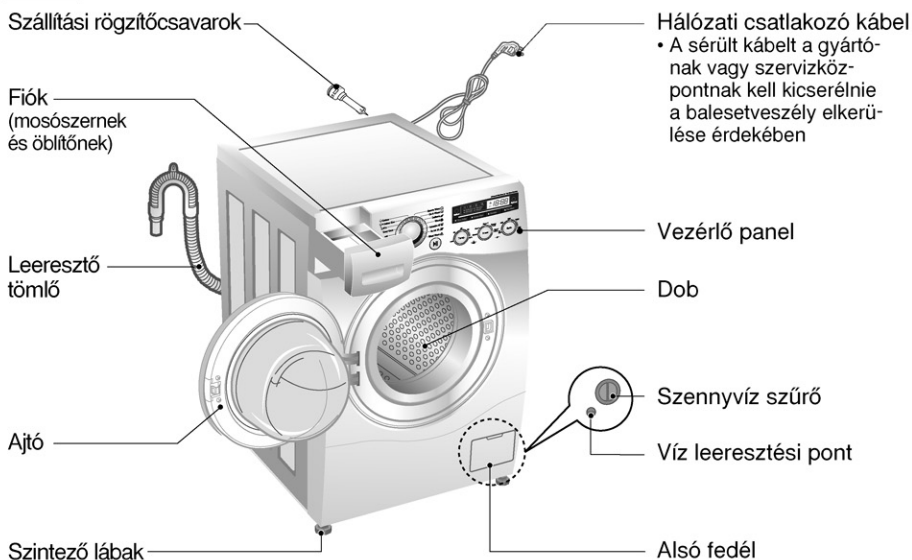

- Megnevezés : Előöltős mosógép
- Tápfeszültség : 220 - 240 V~, 50 Hz
- Befoglaló méretek : 600 mm(SZ) x 590 mm(M) x 850 mm(M)
- Súly : 66 kg
- Fűtés : 2100 W (mosás)
- Mosási kapacitás : 8 kg
- Mosási vízfogyasztás : 56 ℓ (7 ℓ / kg)
- Megengedett víznyomás : 100 - 1000 kPa (1.0 - 10.0 kgf/cm<sup>2</sup>)
- Zajszint :

	Mosás	Centrifugálás
F1481TD(P)(1-9)	57dB(A)	73dB(A)
F1281TD(P)(1-9)	57dB(A)	71dB(A)
F1081TD(P)(1-9)	57dB(A)	68dB(A)

\* A gép megjelenése és műszaki adatai külön megjegyzés nélkül változhatnak a minőség javulása miatt.

## ■ Tartozékok

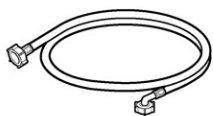

Vízbevezető tömlő (1)



Csavarkulcs

# Üzembe helyezés

## ■ A csomagolás eltávolítása

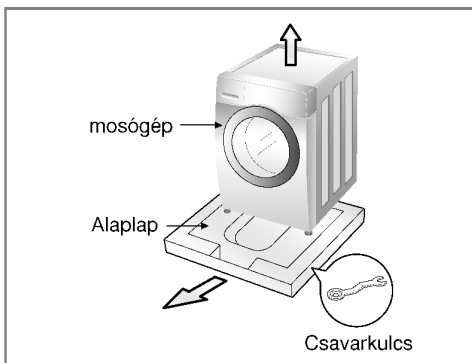

1. Távolítsa el a kartonból és habszivacsból készült csomagolóanyagokat.
2. Emelje fel a mosógépet és távolítsa el a csomagolás alsó részét.
3. Távolítsa el a hálózati kábel és a leeresztő tömlő rögzítőszalagját.
4. A doból vegye ki a víztömlőt.



Megjegyzés

A csavarkulcsot a szintezés céljára hagyja a csomagolásban.

### Figyelem

A csomagolóanyagok (fólia, Styrofoam) veszélyesek lehetnek a gyermekek számára, ugyanis fulladást okozhatnak!

Az összes csomagolóanyagot tartsa távol a gyermekektől!

## ■ A szállítási rögzítőcsavarok eltávolítása

A szállítás közben bekövetkező belső károsodások megakadályozása érdekében, a dob 4 különleges csavarral van rögzítve.

A mosógép működtetése előtt mindenképpen távolítsa el ezeket a hozzájuk tartozó gumi dugókkal együtt.

Amennyiben nincsenek eltávolítva, az heves rázkódást, zajt és a készülék meghibásodását okozhatja.

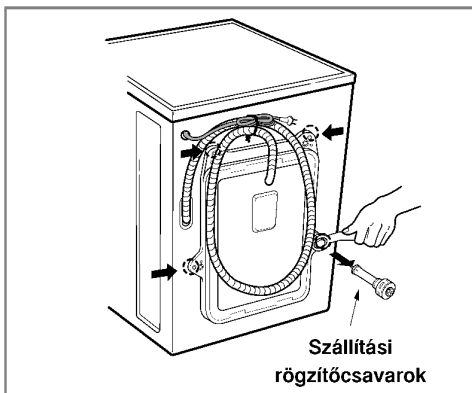

1. A mellékelt csavarkulccsal csavarja ki a 4 rögzítőcsavart.
2. Távolítsa el a 4 rögzítőcsavart és a gumidugókat azok enyhe elfordításával.



Megjegyzés

A szállítási rögzítőcsavarokat őrizze meg a későbbi felhasználás céljára.

3. Zárja le a lyukakat a mellékelt zárósapkákkal.

# Üzembe helyezés

## ■ A készülék elhelyezésével kapcsolatos követelmények

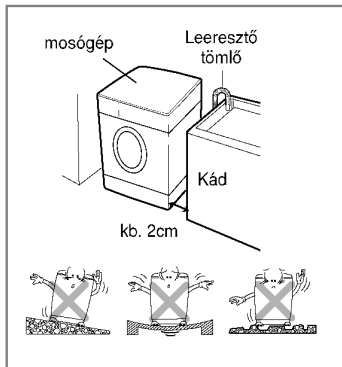

### ► Elhelyezés

#### • Egyenes padló:

A mosógép alatti padlószint lejtése a készülék teljes hosszában, illetve szélességében maximum 1° lehet.

#### • Hálózati csatlakozó aljzat:

A mosógéptől egy 1.5 méter sugarú körön belül legyen.

A konnektort ne terhelje túl. Egyszerre csak egy készüléket csatlakoztasson.

#### • További kívánalmak:

A faltól, az ajtótól, és a padlószinttől megfelelő távolságra kell helyezni. (Hátul: 10 cm, jobb és baloldalt: 2 cm)

Ne tegye a mosandó tárgyakat a mosógép tetejére.

A készülék burkának, vagy a kezelőszerveinek károsodását okozhatja.

### ► A mosógép elhelyezése

- A mosógépet kemény, egyenes padlóra helyezze.
- Győződjön meg arról, hogy a légáramlást semmi sem gátolja (függöny, szőnyeg stb.)
- Soha ne próbálja a padló egyenetlenségeit fadarabbal, keménypapírral vagy más hasonló anyaggal kiegyenlíteni a mosógép alatt.
- Ha a mosógépet gáztűzhely vagy széntüzelésű kályha mellett helyezi el, egy 85x60 cm-es hőszigetelő lapot kell elhelyezni a mosógép és a kályha, vagy gáztűzhely közé, amelynek a hőforrás felőli oldala alumínium fóliával kell legyen borítva.
- A mosógépet nem szabad olyan helyiségben telepíteni, ahol a hőmérséklet fagypont alá süllyedhet.
- Kérjük, biztosítsa, hogy egy esetleges meghibásodáskor a mosógép a szerelő számára könnyen hozzáférhető legyen.
- Telepítéskor a mellékelt csavarok segítségével állítsa be a lábakat úgy, hogy a gép stabilan álljon. A munkafelület alja és a gép teteje között kb. 2cm hézag maradjon.
- Ez a készülék nem alkalmas tengeri használatra vagy mobil járműveken, mint lakókocsi, repülőgép stb.

### ► Elektromos csatlakoztatás

- Ne használjon hosszabbító kábelt vagy dupla adaptert.
- Ha a géphez tartozó kábel sérült, a gyártónak, a szakszerviz szakemberének vagy a szakszerviz szakemberének kell kicserélnie, a veszélyek elkerülése érdekében.
- Használat után mindig áramtalanítsa a készüléket és zárja el a vízcsapot.
- A készüléket kizárólag földelt aljzathoz csatlakoztassa, az érintésvédelmi előírásoknak megfelelően.
- A készüléket úgy kell elhelyezni, hogy a konnektor könnyen elérhető legyen.
- A mosógép javítását csak az arra alkalmas szakember végezhet. Más alkatrész meghibásodását vagy rosszul működését okozhatja egy nem szakember által végzett javítás. Kérem keresse fel a szerviz szolgálatot.
- Kérjük ne szerelje be olyan helyen a készüléket, ahol a hőmérséklet fagyáspont alatt van. A megfagyott csövek szétrepedhetnek a nyomás alatt. Az elektronikus kezelőpanel megbízhatósága is változhat fagypon alatt.
- Ha a készüléket télen szállítják és a hőmérséklet fagypon alatt van: tartsa a mosógépet szobahőmérsékleten néhány óráig, mielőtt beüzemelne.

# Üzembe helyezés

## Figyelmeztetés

### Figyelmeztetés az elektromos vezetékkel kapcsolatban

A készülékeket ajánlatos külön-külön áramkörre kapcsolni, azaz javasoljuk olyan konnektor használatát, mely kizárólag az adott készüléket látja el árammal, nincsenek egyéb mellékáramkörei. A biztonság kedvéért ellenőrizze a specifikációs leírást a használati útmutatóban.

Ne terhelje túl a fali csatlakozót. A túlterhelt, laza vagy sérült konnektor, a hosszabbító zsinór, a kopott elektromos vezeték, a sérült vagy repedezett szigetelés veszélyes. A felsoroltak bármelyike áramütést vagy tüzet okozhat. Időszakonként vizsgálja meg a készülék vezetékeit, és ha bármilyen sérülést vagy kopást észlel, húzza ki, ne használja tovább a gépet, és cseréltesse ki a vezetéket egy hivatásos szerelővel. Óvja az elektromos vezetéket a fizikai és mechanikai sérülésektől, mint például csavarodás, összecsomózódás, becsípődés, ajtókeretbe való beszorulás, rálépés.

## Figyelmeztetés

A készüléket ne használják gyermekek és hozzá nem értő személyek felügyelet nélkül. Figyeljen oda, hogy a gyerekek ne játszanak a készülékkel!



# Üzembe helyezés

## ■ A vízbevezető tömlő csatlakoztatása

- A bejövő víznyomásnak 100 kPa és 1000 kPa között kell lennie. (1.0~10kgf/cm<sup>2</sup>)
- Ne csavarja és ne keresztezze a tömlőt, miközben csatlakoztatja a szelephez.
- Ha a víznyomás nagyobb, mint 1000kPa, nyomáscsökkentőt kell alkalmazni.
- Időszakosan ellenőrizze a tömlő állapotát és ha szükséges, cserélje azt ki.

### ► 1. lépés : Ellenőrizze a víztömlő gumitömítését.

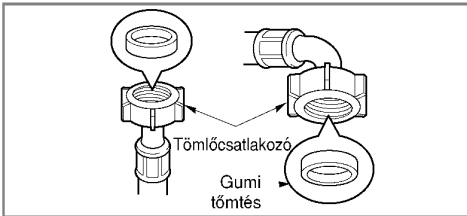

- A vízszivárgás elkerülése érdekében két tömítő gyűrűt mellékelünk a csatlakozó tömlőben lévő szelephez. Ellenőrizze a mosógép csatlakozásainak vízzárását a csap teljes nyitásával.

### ► 2. lépés : A tömlő csatlakoztatása a vízcsapra

#### „A” típus : A csavarozható tömlő csatlakoztatása menetes csaphoz

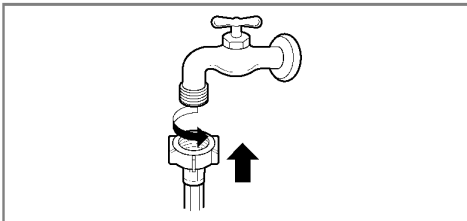

- A tömlő csatlakozóját csatlakoztassa a vízcsapra.

#### „B” típus : A csavarozható tömlő csatlakoztatása menet nélküli csaphoz

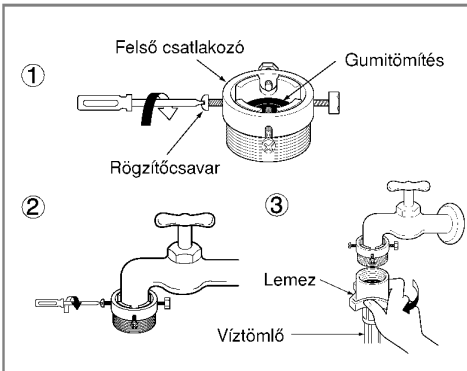

1. Csavarozza ki a gyűrűs adapterlemez és a 4 tartócsavart.
2. Az adaptert nyomja a csap végére úgy, hogy a gumitömítés szivárgásmentes csatlakozást biztosítson. Szorítsa meg a gyűrűs adapterlemez és a 4 csavart.
3. A víztömlőt nyomja felfelé úgy, hogy a tömlő gumitömítése teljesen felfeküdjön a csapra, majd jobbra elforgatva rögzítse.

# Üzembe helyezés

## „C” típus : A gyorscsatlakozós tömlő csatlakoztatása menet nélküli csaphoz

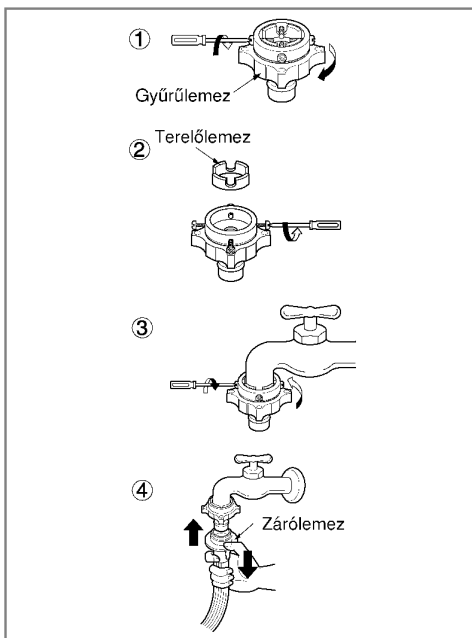

1. Csavarozza ki a gyűrűs adapterlemez és a 4 tartócsavart.
2. Ha a csap túl nagy és nem illik az adapterbe, vegye ki a vezetőlemezt.
3. Az adaptert nyomja a csap végére úgy, hogy a gumitömítés szivárgásmentes csatlakozást biztosítson. Szorítsa meg a gyűrűs adapterlemez és a 4 csavart.
4. Nyomja le a csatlakozó zárólemezét, a tömlőt nyomja az adapterbe, majd engedje el a zárólemez. Ellenőrizze, hogy az adapter rögzítése megfelelő-e.



Megjegyzés

A víztömlő csapra csatlakoztatása után nyissa ki a vízcsapot és öblítse ki a vízvezetékéből az idegen anyagokat (szennyeződés, homok vagy fűrészpór). A vizet engedje le egy edénybe és ellenőrizze a víz hőmérsékletét.

## ► 3. lépés : A tömlő csatlakoztatása a mosógépre

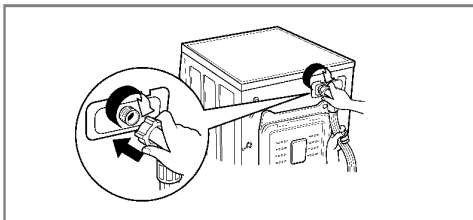

- Győződjön meg arról, hogy a tömlő nincs megtörve és nem préselődött össze.



Megjegyzés

Ha minden csatlakozás készen van és a tömlőből víz szivárog, ismételje meg az előző lépéseket. A vízellátáshoz használjon közönséges vízcsapot. Ha a csap négyzetes, vagy túl nagy, akkor az adapterbe illesztés előtt távolítsa el róla a távtartó gyűrűt.

### Vízszintes csap használata

Vízszintes csap



Toldott csap



Négyzetes csap



# Üzembe helyezés

## ■ A vízleeresztő cső csatlakoztatása

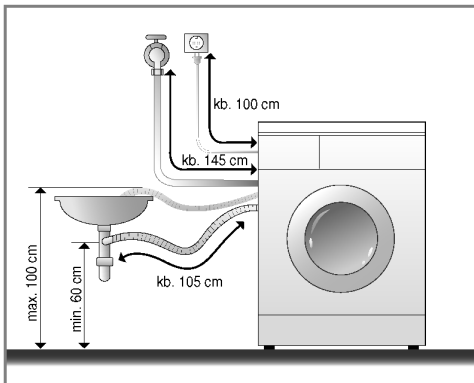

- A vízleeresztő cső a padlótól maximum 100 centiméter magasságban legyen.
- A vízleeresztő cső megfelelő rögzítésével megkímélheti a padlót a víz kifolyásakor keletkező károsodástól.
- Ha a vízleeresztő cső túl hosszú, kérjük ne tolja be a mosógépbe. Ezzel ugyanis teljesen szokatlan zajt okozna.

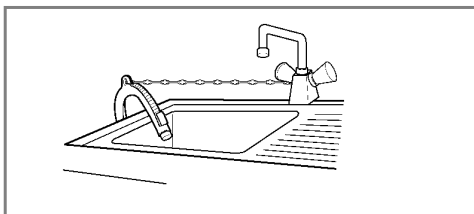

- Ha a vízleeresztő csövet a mosogatóban helyezi el, biztosítsa ezt ki egy láncsal.
- A vízleeresztő cső megfelelő rögzítésével megkímélheti a padlót a víz kifolyásakor keletkező károsodástól.

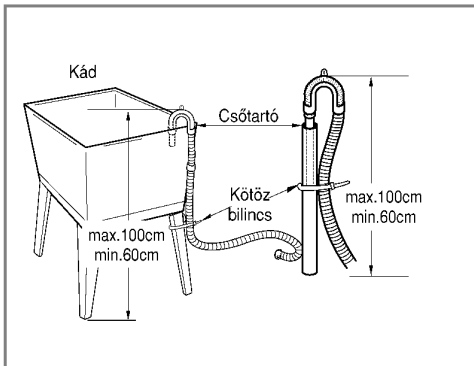

# Üzembe helyezés

## ■ Vízszintezés

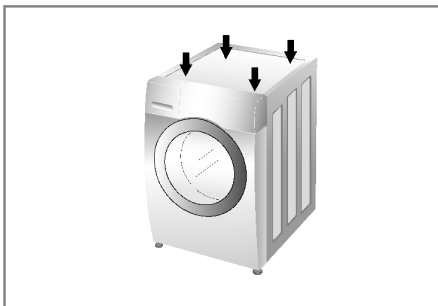
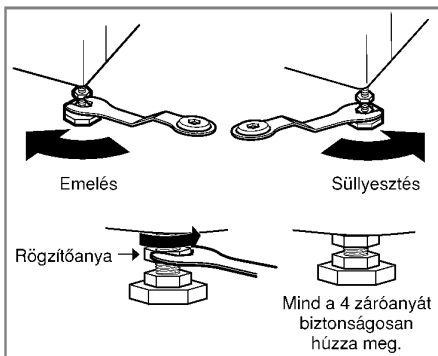
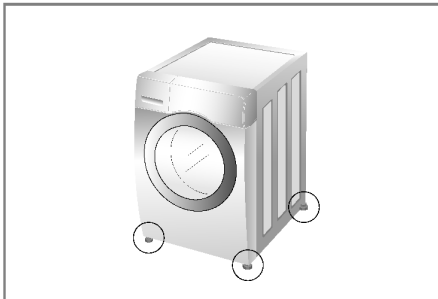

1. Ha a mosógépet megfelelően szintezi be, azzal megakadályozza a zaj és a rezgések fellépését. A készüléket sima, vízszintes felületen helyezze el, ha egy mód van rá, a szoba egy sarkában.



A fa vagy egyéb laza padlóburkolat túlzott rezgést és egyensúly problémákat okozhat.

2. Ha a padló egyenetlen, használja ki a lábak állítási lehetőségét. (Ne tegyen, pl. fadarabot a mosógép lába alá.) Bizonyosodjon meg arról, hogy a készülék mind a 4 lábával stabilan áll a padlón, majd ellenőrizze a szintezést. (Használjon vízszintmérőt.)

- Ha a mosógép szintben van, a mosógép alja felé szorítsa meg a rögzítőanyákat. Minden záróanyát meg kell szorítani.
- A vízszintezés átlós ellenőrzése: Ha a készülék tetejét az átlós sarkain megnyomja, nem szabad hogy a mosógép megmozduljon. (Kérjük, ellenőrizze mindkét átló mentén.) Ha a készülék elmozdul az ellenőrzés alatt, ismételje meg a szintezést.



Ha a mosógépet megemelt talapzatra helyezi, a leesés megelőzése érdekében biztonságosan rögzíteni kell.

# Üzembe helyezés

## ► Beton padlózatok

- A felületnek száraznak és tisztának kell lennie.
- A mosógépet kemény egyenletes felületre telepítse.

## ► Járólappal borított felületek (csúszós padlók)

- A készülék összes lába alá csúszásgátlót kell helyezni (az anyagot vágja 70x70 mm-es darabokra és ragassza a száraz padlócsempére).
- A csúszásgátló egy öntapadó anyag, melyet általában létrákon és lépcsőkön használnak.

## ► Fa padlók

- A fa padlók hajlamosak a vibrációra.
- A vibráció megelőzésére ajánljuk, hogy legalább 15mm vastag gumi kupakokat helyezzen a lábak alá. A kupakokat legalább két padlólaphoz csavarral rögzítse.
- Ha lehetséges, helyezze a mosógépet a helyiség valamelyik sarkába, ahol a padló szilárdabb.
- Szereljen gumi kupakokat a vibráció csökkentésére.
- Kupakok rendelhetők az LG tartalék alkatrész osztályától (cikkszám:4620ER4002B).

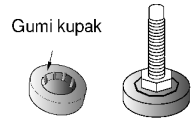

- A mosógép jó elhelyezése és szintezése biztos, hosszútávon megbízható működést eredményez.
- A mosógépnek teljesen vízszintesen és szilárdan kell állnia.
- Terhelés alatt sem szabad „pattognia”.
- A telepítés helyszínén a padló tiszta, wax vagy egyéb csúszós bevonattól mentes legyen.
- Ne érje víz a mosógép lábát, mert az csúszóssá válhat.

# A mosógép használata

## ■ A mosógép használata

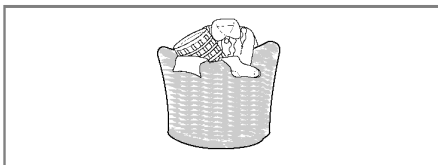

1. Válogassa szét a szennyeset.  
(Lásd a 15. oldalon.)

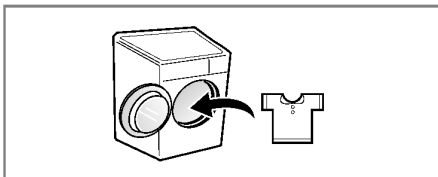

2. Nyissa ki az ajtót és helyezze be a szennyeset.



3. Nyomja meg a Power gombot.

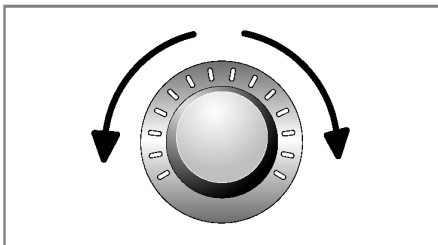

4. Jelöljön ki egy programot:  
(Lásd: 16~18. oldal.)

Válasszon a lehetőségek közül  
(Lásd a 20~23. oldalon.)

- Kiegészítő program
- Hőmérséklet
- Centrifugálási sebesség
- Egyéb funkciók

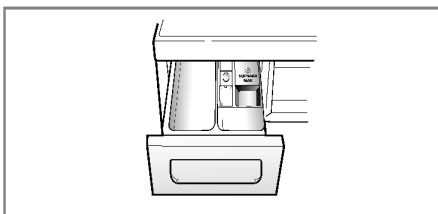

5. Töltse be a mosószert.  
(Lásd a 24~25. oldalon.)



6. Nyomja meg a Start/Pause gombot.

# A mosógép használata

## ■ Kezelési útmutató



A szétválogatás szempontjai...

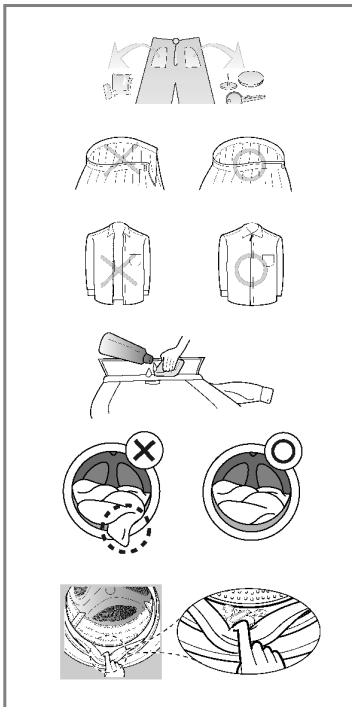

### 1. Ruha címke

Nézze át a ruhán lévő kezelési útmutatót. Ebben tájékoztatást talál az adott ruhanemű anyagára, illetve mosására vonatkozólag.

### 2. Válogatás

A legjobb eredmény érdekében válogassa szét a ruhákat a mosási programok szerint. A mosási hőmérséklet, a centrifuga sebesség, és az anyag minősége is különböző mosási programokat határoz meg. A sötét ruhaneműket mindig válogassa külön a világosaktól és a fehérektől. Mossa ezeket külön, mivel ellenkező esetben a fehér ruhaneműk könnyen elszíneződhetnek. Ha egy mód van rá, erősen szennyezett ruhaneműket ne mosson együtt gyengén szennyezettekkel.

- Szennyeződés (Nagyon, Normál, Enyhén)  
Válogassa szét a mosnivalót szennyezettség szerint.
- Szín (Fehér, Világos, Sötét)  
Válogassa külön a fehér és a színes anyagokat.
- Szósz (Szószösödő v. szósz gyűjtő anyag)  
Mossa külön a szószösödő anyagot a szósz gyűjtőtől.

### 3. Mielőtt berakná a ruhákat a mosógépbe

Vegyesen tegye a nagyobb és a kisebb darabokat a mosógépbe. Előbb a nagyobb darabokat tegye be. A nagyobb darabok ne legyenek túlsúlyban a töltetben, maximum a fele legyen. Ne mosson egyetlen darabot. Ez ugyanis kiegyensúlyozatlansághoz vezet. Rakjon a mosógépbe 1 vagy 2 hasonló darabot. Ilyen helyeken a terhelés egyensúlya felborulhat. Adjon hozzá egy vagy két hasonló tételt.

- Ellenőrizzen minden zsebet és bizonyosodjon meg arról, hogy azok üresek. A szögek, a hajcsat, a toll, az érmék és a kulcsok károsíthatják a mosógépet és a ruhákat is.
- Húzza fel a zipzárat, gombolja be a gombokat annak érdekében, hogy a ruhadarabok ne csavarodjanak össze más darabokkal.
- Enyhén hígított mosószeres oldattal kezelje elő a szennyeződések, illetve pl. a gallérokat. Ezzel elősegíti, hogy a szennyeződés biztosabban eltávolításra kerüljön a ruhából.
- Az ajtótomítás és a ruhák megrongálódásának elkerülése érdekében ellenőrizze, hogy nem szorult-e ruha a dob ajtajára és a tömítés közé.
- Ellenőrizze az ajtótomítás rovátkáit, nem tapadtak-e beléjük apró tárgyak.
- Ellenőrizze, hogy a dobban nem maradt-e valamilyen ruhadarab. A véletlenül a mosógépben hagyott ruha a következő mosásban megrongálódhat (pl. összemehet vagy a színét veszítheti).



Az első mosás előtti teendők: Válasszon ki egy programot (pamut 60°C, és adjon hozzá fél adag mosószert). Indítsa el a gépet üresen, szennyes ruha nélkül. Így eltávolíthatja a gyártási folyamat alatt a dobra rakodott szennyeződések.

# A mosógép használata

## ■ Mosási programok táblázata

• Az egyes textil típusokhoz javasolt mosási programok

Program	Leírás	Textil típus	A megfelelő hőmérséklet	Maximális terhelés
<b>Pamut</b> (☉)	Jobb teljesítmény a különböző dobmozgások kombinálásával.	Nem színesztő színes ruha (ing, pizsama, hálóing stb.) és enyhén szennyezett fehér pamut (alsónemű).	40°C (hideg hoz 95°C)	Becslés
<b>Pamut Eco</b> (☉🌀)	Optimalizált mosási teljesítmény kisebb energia-felhasználással.		60°C (hideg hoz 60°C)	
<b>Easy Care</b> (☞)	Mosás után vasalást nem igénylő alkalmi ruhák.	Poliamid, akril, poliészter.	40°C (hideg hoz 60°C)	4,0 kg
<b>Mix</b> (☉☞)	Különböző anyagok együtt moshatók.	Különböző típusú anyagok, kivéve speciális ruhák (selyem/kényes, sportruházat, sötét ruha, gyapjú, paplan/függöny).	40°C (hideg hoz 40°C)	
<b>Baby care</b> (☞👶)	eltávolítja a beszáradt foltokat és hatékonyabb öblítést nyújt.	Kevésbé szennyezett gyermekruhák esetén.	60°C (95°C)	
<b>Csendes mosás</b> (🔇)	Kiseb zaj és kevesebb rezgés, megtakarítás az éjszakai áram használatával.	Nem színesztő színes ruha (ing, pizsama, hálóing stb.) és enyhén szennyezett fehér pamut (alsónemű).	40°C (hideg hoz 60°C)	4,5 kg
<b>Bőrkímélő</b> (☞👚)	hatékonyan eltávolítja a mosószermaradványokat a ruhákból.	Olyan anyagok esetén, amelyek közvetlenül érintkeznek a bőrrel, mint például fehérnemű, törölköző, ágynemű, párna, lepedő.	40°C (hideg hoz 60°C)	Becslés
<b>Paplan</b> (☞🛏)	Nagy méretű mosandó, pl. ágytakaró, párna, bútorhuzat stb.	Pamut ágynemű, kivéve speciális ruha (kényes, gyapjú, selyem stb.), töltéssel: paplan, párna, lepedő, könnyű töltésű ágytakaró.	40°C (hideg hoz 40°C)	1 szimpla méret
<b>Sport-ruházat</b> (☞👕)	Sportruházat, pl. joggingruha vagy melegítő.	Coolmax, Gore-tex, gyapjas bőr és Sympatex.		2,0 kg
<b>Sötét mosás</b> (☞👚)	Ezt a programot használja, ha a ruha elvesztheti a színét. A program megelőzi a színvesztést. (Színes anyagokhoz való mosószert használjon.)	Pamut vagy vegyes anyagból készült sötét ruha.	30°C (hideg hoz 40°C)	
<b>Kímélő</b> (☞👚)	Ez a program kényes ruhákhoz, pl. alsóneműhöz, blúzokhoz stb. alkalmas.	Kényes, enyhén szennyezett ruha.		
<b>Gyapjú</b> (☞👕)	Gyapjúanyagok mosásához. (Géppel mosható gyapjúanyagokhoz való mosószert használjon.)	Géppel mosható gyapjú, csak tiszta és új gyapjúból.	40°C (hideg hoz 40°C)	
<b>Gyors 30</b> (☞👚)	Kis mennyiségű és enyhén szennyezett ruha gyors mosása.	Színes, nem színesztő, enyhén szennyezett ruha.	30°C (hideg hoz 40°C)	
<b>Intenzív 60</b> (☞👚)	Jobb mosási teljesítmény és energia-hatékonyság 60 perc alatt.	Pamut és vegyes anyag. (Speciális 60 percel rövidebb program normál szennyezettségű ruhához).	60°C (hideg hoz 60°C)	4,0 kg



# A mosógép használata

- Vízhőmérséklet: Válassza ki a programnak megfelelő vízhőmérsékletet.  
A mosáskor mindig vegye figyelembe a ruha gyártójának gondozási előírásait.
- Az EN60456 és IEC60456 szabványnak megfelelő teszteléshez állítsa be a „Pamut Eco 60 °C + intenzív” programot.
- A teszt eredménye függ a víz hőmérsékletétől, keménységétől, a bemeneti víz hőmérsékletétől, a szobahőmérséklettől, a terhelés típusától és mennyiségétől, a szennyezettség mértékétől, a mosószertől, az áramingadozástól és a választott kiegészítő programlehetőségektől.



Ennek a készüléknek a gyapjúmosó programját a Woolmark védjegy tulajdonosa ajánlja a mosógépben mosható Woolmark termékek mosására, amennyiben e termékeket a ruházat bevarrt címkéjén található utasítások és az M0801 mosógép gyártója által kiadott útmutatások szerint mossák.



Semleges mosószert használatát javasoljuk.  
A gyapjúmosó program óvatos dobmozgást és kis fordulatszámú centrifugálást végez.

## ■ Extra lehetőségek

Program	Késleltetett indítás	Gyűrődésvédelem	Kedvenc	Előmosás	Higiénikus öblítés	Öblítés+ Centrifugálás	Időtakarékos	Intenzív
Pamut (☉)	●	●	●	●	●	●	●	●
Pamut Eco (☉»)	●	●	●	●	●	●	●	●
Easy Care (☞)	●	●	●	●	●	●	●	●
Mix (☉☞)	●	●	●	●	●	●	●	●
Baby care (☹☹)	●	●	●	●*	●*	●		●
Csendes mosás (☹)	●	●	●			●	●	●
Bőrkímélő (☹☹)	●	●	●	●	●	●	●	
Paplan (☹)	●	●	●			●	●	●
Sportruházat (☹☹)	●	●	●			●	●	●
Sötét mosás (☹☹)	●	●	●			●	●	●
Kímélő (☹)	●	●	●			●	●	●
Gyapjú (☉)	●	●	●			●		●
Gyors 30 (☹)	●	●	●			●		●
Intenzív 60 (☹☹)	●	●	●			●		●*

\* : Ezt a beállítást a program automatikusan tartalmazza és nem lehet törölni.

# A mosógép használata

## ■ Üzemi adatok

Program	Max. fordulatszám		
	F14**	F12**	F10**
Pamut (☼)	1400	1200	1000
Pamut Eco (☼*)	1400	1200	1000
Easy Care (☼)	1000	1000	900
Csendes mosás (🔇)	1000	1000	900
Mix (👕)	1400	1200	1000
Paplan (👖)	1000	1000	900
Baby care (👶)	1000	1000	900
Bőrkímélő (👚)	1400	1200	1000
Sportruházat (👕)	800	800	800
Sötét mosás (👚)	1400	1200	1000
Kímélő (👚)	800	800	800
Gyapjú (👕)	800	800	800
Gyors 30 (👚)	1400	1200	1000
Intenzív 60 (👚)	1400	1200	1000

# A mosógép használata

## ■ Kezelőpanel



### Bekapcsoló gomb

- A bekapcsoló gomb megnyomásával kapcsolhatja ki és be a készüléket.
- Ahhoz, hogy az Időkésleltető funkciót kikapcsoljuk, meg kell nyomni a Bekapcsoló gombot.

### Programválasztó

- A mosógép fajtájától függően 14 mosási program áll az Ön rendelkezésére
- A kijelölt programot LED jelzi.

### Start/Szünet

- A Start/Szünet gombot a mosás megkezdésére vagy egy pillanatra történő megállítására használjuk.
- Ha a mosást egy rövid időre meg kell szakítani, nyomja meg a Start/Szünet gombot.
- A gomb megnyomása után 4 perccel a készülék automatikusan kikapcsol.

### Kiegészítő program

- Ezekkel a gombokkal jelölheti ki a centrifugálási beállításokat a választott programhoz.

### LED-kijelző

- A kijelző a beállításokat a becsült hátralévő időt, a választási lehetőségeket és a mosógép állapotjelzéseit mutatja. A program futása alatt a kijelző bekapcsolva marad.

### Opciók

- További programokat lehet választani és a kijelölt program világít.

# A mosógép használata

## ■ Kiegészítő program

### Késleltetett indítás (Time Delay)

Időkésleltetést lehet beállítani, ekkor a mosógép automatikusan indul, és a beállított idő letelte után kapcsol ki.



A késleltetés a program befejezésére vonatkozik és nem a megkezdésére. A program lefutási ideje a víz hőmérsékletétől, a ruha mennyiségétől és más tényezőktől függően változik.

1. Nyomja meg a **Bekapcsoló** gombot.
2. Válasszon ki egy programot.
3. Nyomja meg a **Késleltetett indítás** gombot és állítsa be a kívánt időt.
4. Nyomja meg a **Start/Szünet** gombot.

### Gyűrődésvédelem (Crease Care)

- Ha meg akarja előzni a gyűrődések kialakulását, válassza a Crease Care opciót.

### Kedvenc (Favorite)

A Favorite program (Kedvenc program) az Ön egyéni programja, amelyet későbbi használatra tárolni lehet.

1. Nyomja meg a **Bekapcsoló** gombot
2. Válasszon ki egy programot.
3. Jelölje ki a program lefolyását. (Mosási mód, öblítések száma, centrifugálás sebessége, víz hőmérséklet stb.)
4. Nyomja meg és 3 mp-ig tartsa nyomva a Favorite programgombot.

A kedvenc program tárolódik és később használható.

Ha használni szeretné a programot, válassza a Favorite programot és nyomja meg a Start/Szünet gombot

### Előmosás (Pre Wash)

Ha a mosásra váró textíliák erősen szennyezettek, az "Előmosás" program a megfelelő

1. Nyomja meg a **Bekapcsoló** gombot.
2. Válasszon ki egy programot.
3. Nyomja meg a **Előmosás** gombot.
4. Nyomja meg a **Start/Szünet** gombot.

# A mosógép használata

## ■ Opciók

### Opció (Option)

- **Higiénikus öblítés** : Jobb eredmény vagy tisztább öblítés.
- **Öblítés+Centrifugálás**: Segíthet abban, hogy a friss szennyeződés ne tapadjon meg a ruhában. Ez egy külön program.
- **Időtakarékos**: A mosóprogram időtartamának csökkentésére használható.
- **Intenzív** : Ha a ruha átlagosan vagy erősen szennyezett, az intenzív program eredményesen használható.

### Öblítés (Rinse)

- **Öblítés++Vízben tartás**: Újabb öblítés hozzáadása az öblítés után, az öblítés a start gomb megnyomásakor indul.
- **Normál+Vízben tartás** : A mosóprogram a végén leáll, az öblítés csak a start gomb megnyomásakor indul.
- **Öblítés++** : Két öblítés hozzáadása.
- **Öblítés+** : Egy öblítés hozzáadása.

### Víz hőmérséklet (Temp.)

- A Programkiválasztó gomb elfordításával beállíthatjuk a kívánt mosási hőmérsékletet.
  - Hideg
  - 30°C / 40°C / 60°C / 95°C
- A Program gomb elfordításával beállítható a víz hőmérséklete.

## ■ Egyéb funkciók

### Öblítés+Centrifugálás (Rinse+Spin)

1. Nyomja meg a **Bekapcsoló** gombot.
2. Válasszon ki egy programot.
3. Nyomja meg az **Opció** gombot. (Öblítés+Centrifugálás világít).
4. Nyomja meg a **Start/Szünet** gombot.

### Csak centrifugálás

1. Nyomja meg a **Bekapcsoló** gombot.
2. Jelölje ki a centrifugálás sebességét.
3. Nyomja meg a **Start/Szünet** gombot.



„Ne centrifugázzon” választása esetén a dob rövid ideig kis sebességgel tovább forogva gyorsítja a víz leeresztését.

# A mosógép használata

## ■ Gyermekzár

Ezzel a funkcióval le lehet zárni a kezelőgombokat, így meg lehet előzni a véletlen működtetésüket. A „Child Lock” funkciót csak a mosási program közben lehet bekapcsolni.

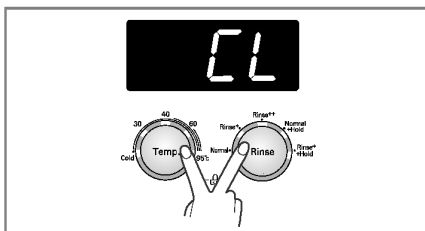

### A kezelőpanel lezárása

1. 3 mp-ig együttesen tartsa nyomva az Opció gombokat.
2. Hangjelzés hallható és a LED-kijelzőn egy pillanatra a „CL” kijelzés jelenik meg. A gyermekzár bekapcsolt állapotában a Bekapcsoló gombon kívül egy gomb sem használható.



Megjegyzés A mosógép kikapcsolásakor a gyermekzár funkció nem kapcsolódik ki. A mosógép bármely más funkcióját csak a gyermekzár kikapcsolása után lehet újra használni.

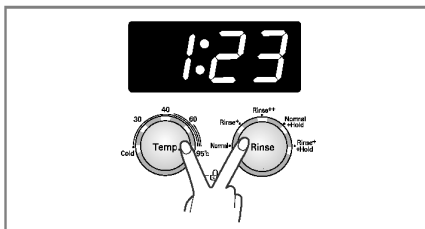

### A kezelőpanel feloldása

1. 3 mp-ig együttesen tartsa nyomva az Opció gombokat.
2. Hangjelzés hallható és a LED-kijelzőn újra a hátralévő idő jelenik meg.

## ■ Hangjelzés be/ki

A hangjelzés csak a mosási program közben állítható.

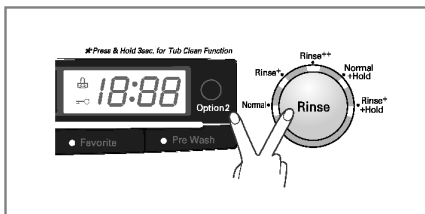

1. Kapcsolja be a mosógépet a **Bekapcsoló** gombbal.
2. Nyomja meg a **Start/Szünet** gombot.
3. 3 másodpercig folyamatosan tartsa egyszerre benyomva az **Opció** és a **Öblítés** gombokat. Miután a beállítás megtörtént, azt a készülék még a készülék kikapcsolása után is megjegyzi.



Megjegyzés A hangjelzést egyszerűen az eljárás megismétlésével lehet kikapcsolni.

# A mosógép használata

## ■ Dobtisztítás

Ez egy speciális program, amely a mosógép belsejét tisztítja meg.

Több vizet és nagyobb centrifugálási sebességet használ. Rendszeresen indítsa el ezt a programot.

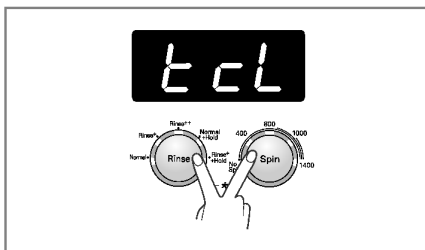

1. A mosógépből vegye ki a ruhát és csukja be az ajtót.
2. Nyissa ki az adagolófiókat és a mosószer-rekeszbe adagoljon vízkő elleni adalékot (pl. Calgon).
3. Óvatosan csukja be az adagolófiókat.
4. Kapcsolja be a mosógépet, nyomja meg és kb. 3 mp-ig tartsa nyomva a **Öblítés** és **Víz hőmérséklet** gombokat. ezután a LED-kijelzőn „**ECL**” jelenik meg.
5. A Start/Pause gombbal indítsa el a mosást.
6. A program lefutása után hagyja nyitva az ajtót, így a rugalmas tömítés és az üvegajtó meg tud száradni.



A mosószer-rekeszekbe ne tegyen mosószert.

Túl sok hab keletkezhet és ez kiszivároghat a mosógépből.

## Figyelmeztetés

Ha kisgyerek van a közelben, ne hagyja túl sokáig nyitva az ajtót.

## ■ Ajtózár és Felismerés

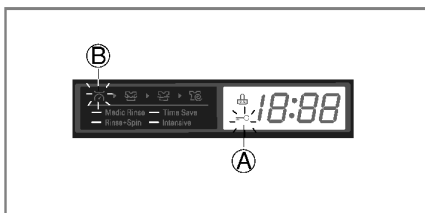

- **A „Ajtózárt”** – biztonsági okokból a készülék használata közben az ajtó zárva van és a „Ajtózárt” ikon világít. A „Ajtózárt” ikon kikapcsolódása után biztonságosan ki lehet nyitni az ajtót.
- **A „Felismerés”** ikon világít, ha a dob lassan forog és a gép eközben érzékeli, hogy mennyi ruha van a dobon. Ez rövid ideig tart.

## Mosószer hozzáadása

### ■ Mosószer és az öblítő hozzáadása

#### ► Mosószer tartó rekesz

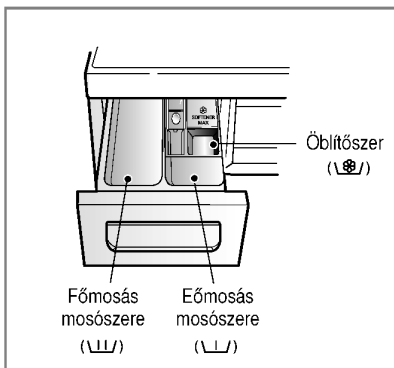

- Csak főmosást → U/L
- Előmosás + Főmosás → U/L • U/L

#### Figyelem

A mérgezésveszély miatt minden mosószert tartson gyerekek elől elzárva. Túl sok mosószer, öblítő vagy vízlágyító adagolása túlfolyást okozhat. Győződjön meg arról, hogy megfelelő mennyiségű mosószert használ!

#### ► Öblítő hozzáadása

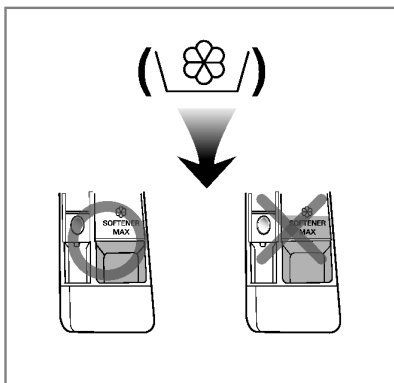

- Ne lépje túl a maximálisan jelzett mennyiséget. Lassan zárja be az adagoló fiókot. Ha túltölti a rekeszt, az öblítő folyadék hamarabb oldódik a mosóvízben és ezzel foltot hagyhat a ruhákon.
- Ne hagyja 2 napnál tovább az öblítőt a fiókban. (Az öblítő megkeményedhet.)
- Az öblítő automatikusan adagolódik a vízhez az utolsó öblítési ciklusban.
- Ne nyissa ki a mosószer fiókot a vízfeltöltési ciklus alatt.
- Oldószerek (benzin, stb.) használata nem megengedett.



Ne öntse az öblítőt közvetlenül a ruhákra.



## Mosószer hozzáadása

### ► Vízlágyító hozzáadása

- A mosószert a mosószer gyártó előírásainak megfelelően használja.
- Túl sok mosószer használata esetén túl sok hab keletkezhet, ami csökkenti a mosási eredményt vagy erősen megterheli a motort.
- Ha túl nagy a habképződés, csökkentse a mosószer mennyiségét.
- A mosószer használata függ a víz hőmérséklettől, a víz keménységétől, illetve a töltet méretétől és szennyezettségétől. A legjobb hatás elérése érdekében kerülje a túlzott habképződést.



- Teljes terhelés: a gyártó ajánlása szerint.
- Részleges terhelés: a normál terhelés 3/4 része.
- Minimális terhelés: a teljes terhelés 1/2 része.

- A mosószer a mosási program elején mosódik ki a mosószer tartó rekeszből.

### ► Vízlágyító hozzáadása

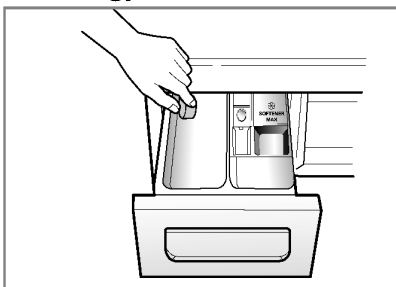

- Ha a víz különösen kemény, akkor a szükséges mosószer-mennyiséget vízlágyító, például Calgon használatával lehet csökkenteni. Adagolás a csomagoláson feltüntetett utasítások szerint. Először a mosószert töltsé be, ezután a vízlágyítót.
- Annyi mosószert használjon, amennyi lágy vízhez szükséges.

### ► Tabletták használata

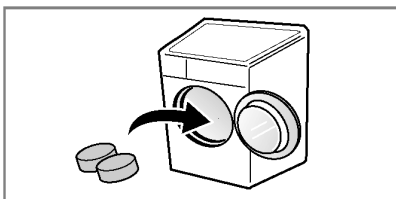

1. Nyissa ki az ajtót és a tablettákat helyezze a dobba.

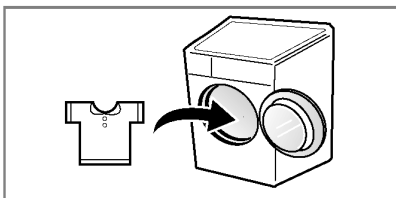

2. Tegye a ruhát a dobba.

## A mosógép karbantartása

- A mosógép belsejének tisztítása előtt húzza ki a csatlakozó dugót a konnektorból az áramütés veszélyének csökkentése érdekében.
- Zárja el a vízcsapot ha hosszabb időre hagyja magára a készüléket, különösen, ha a közelben nincs vízlevezető nyílás (víznyelő akna) a padlón.
- Amikor kidobja a mosógépet, vágja le róla a hálózati vezetékét, és semmisítse meg a dugót.
- Tegye használhatatlanná az ajtó zárját, nehogy a kisgyermek beleszoruljon.

### ■ A vízbevezető szelepen lévő szűrő

- Ha a víz nem folyik be a mosószeres rekeszbe, a kijelzőn az " ! E " jelzés fog megjelenni.
- Ha a víz nagyon kemény, vagy mész darabokat tartalmaz, a vízbevezető szelep szűrője eltömődhet. Éppen ezért jó ötlet, ha ezt a szűrőt rendszeresen tisztítja.

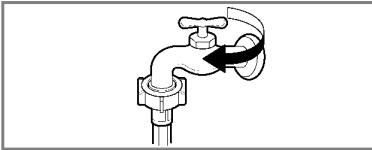

1. Zárja el a vízcsapot.

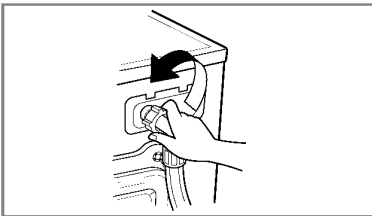

2. Vegye le a vízbevezető tömlőt.

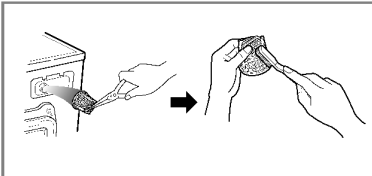

3. Szerszámmal vagy kézzel húzza ki a szűrőt és tisztítsa meg az idegen anyagoktól egy fogkefével.

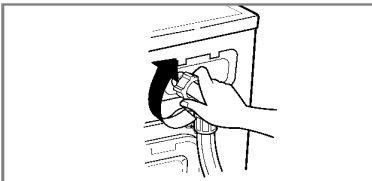

4. Csavarja vissza a vízbevezető tömlőt és ellenőrizze a vízszivárgást.

# A mosógép karbantartása

## ■ A vízleeresztő szivattyú szűrője

- A vízleeresztő szivattyú szűrője összegyűjti a mosógépben maradó cérnaszálakat és kisebb tárgyakat. Ellenőrizze rendszeresen ezt a szűrőt, és tisztítsa meg a mosógép problémamentes üzemeltetése érdekében.

### Figyelmeztetés

Először mindig engedje le a vizet a leeresztő csövön, és csak ezután nyissa ki a szűrőt, hogy eltávolítsa azt ami miatt a készülék megállt.

Legyen óvatos a víz leeresztésekor, a víz forró lehet.

- Engedje kihűlni a vizet mielőtt kitisztítaná a szivattyút.

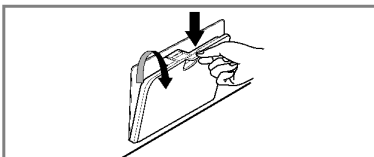

1. Nyissa ki az alsó burkolat zárlemeztét  
Fordítsa el a levezetőcső dugóját a vízlevezetőcső kihúzásához.



2. Húzza ki a dugót. A szűrő kinyitásához fordítsa el a szűrőt balra.

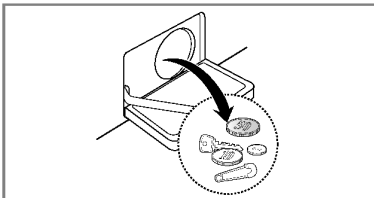

3. Távolítsa el minden idegen anyagot a szivattyúszűrőből (3).

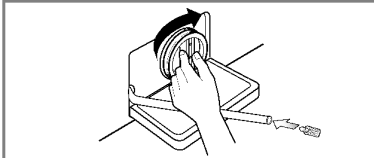

4. A tisztítás után fordítsa a helyére a szűrőt és helyezze vissza a leeresztő dugót.

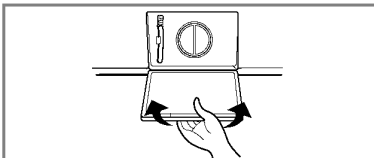

5. Zárja be az alsó burkolat zárlemeztét.

# A mosógép karbantartása

## ■ A mosószer adagoló rekesz

- Egy bizonyos idő elteltével a mosószer és az öblítő lerakódást képez a rekeszben.
- Rendszeres időközönként ezért folyóvízben ki kell tisztítani.
- Ha szükséges ki is vehető a mosógépből. Ehhez nyomja le az ábrán jelzett nyelvet, és húzza ki a rekeszt.
- A tisztítás megkönnyítése érdekében, az öblítő rekesz felső része is eltávolítható.

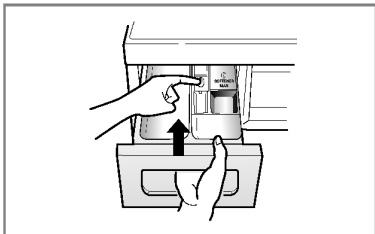

1. Húzza ki az adagolófiókot.

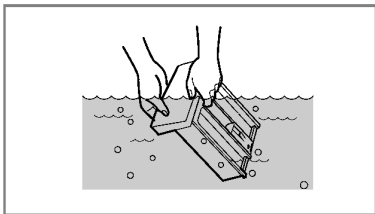

2. Tisztítsa meg folyóvízzel.

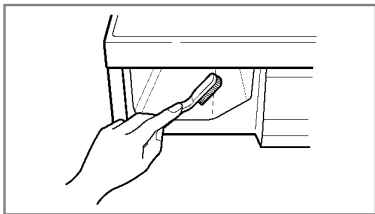

3. A fiók helyét egy régi fogkefével dörzsölje át.

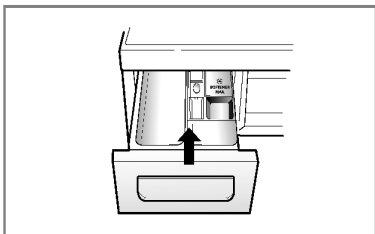

4. Tegye vissza az adagolófiókot.

# A mosógép karbantartása

## ■ A mosódob

- Ha lakóhelyén kemény a víz, vízkő rakódik le a nem látható helyeken, amit elég nehéz eltávolítani.
- Egy bizonyos idő elteltével a vízkő eltömi az alkatrészeket, és ha nem ellenőrizzük azokat rendszeresen, cseréire fognak szorulni.
- Habár a mosódob rozsdamentes acélból készül, a dobban maradó apró fém tárgyak (gémkapocs, biztosítótű) rozsdásodást okozhatnak.
- A mosódobot időnként meg kell tisztítani.
- Ha vízkömentesítő anyagot, festő vagy fehérítő szert használ, bizonyosodjon meg arról, hogy azt használhatja mosógépekhez is.
- A vízköoldó szerek olyan anyagokat tartalmazhatnak, ami megtámadhatja a mosógép belsejét.
- A rozsdafoltokat a rozsdamentes acélokra alkalmas tisztítószerekkel távolíthatja el.
- Soha ne használjon a tisztításhoz acélgyapotot.

## ■ A mosógép tisztítása

### ► Külső részek

- A mosógép megfelelő tisztítása megnöveli annak élettartalmát.
- A készülék külső oldalát meleg vízzel és semleges, nem súroló háztartási mosószerrel tisztíthatja.
- Azonnal törölje le a kifiröccsenő folyadékot. Ehhez használjon egy puha rongyot.
- Lehetőleg ne üsse meg a készülék felületét éles tárgyakkal.
- A tisztításhoz ne használjon denaturált szeszt, hígítót és ehhez hasonló szereket.

### ► Belső részek

- Tartsa mindig szárazon a mosógép ajtajakörüli területet, az üstszárgumit és az ajtó üvegét.
- Ezen területeknek mindig tisztáknak kell lenniük, a tökéletes vízszigetelés érdekében.
- Mossa át a mosógépet egy meleg vizes teljes mosóprogrammal, töltet nélkül. Ismétlje addig ezt, amíg szűkségesnek véli.



A kemény víz miatti lerakódásokat csak mosógéphez alkalmazható tisztítószerrel tisztítsa le.

## ■ Téliesítés

Ha a mosógépet olyan területen tárolja, ahol fagy léphet fel, vagy fagypont alatti hőmérsékletű helyre viszi a készüléket, kövesse az alábbi utasításokat annak érdekében, hogy elkerülje a mosógép sérülését.

- Zárja el a vízbevezető csapot.
- Vegye ki a vízbevezető és a vízleeresztő csöveket.
- Csatlakoztassa a hálózati csatlakozó kábelt megfelelően földelt konnektorba.
- Öntsön 3,8 liter nem mérgező, gépkocsikhoz használatos fagyálló adalékot a mosógép üres dobjába. Csukja be a mosógép ajtaját.
- Állítsa be a centrifugázást és hagyja, hogy a készülék 1 percig végezze a dolgát, és minden folyadék eltávozzon a készülékből. Ekkor nem távozik el az összes fagyálló.
- Húzza ki a csatlakozót a konnektorból, szárítsa meg a dob belsejét, és zárja be az ajtaját.
- Vegye ki a mosószer tartó rekeszt. Szárítsa meg a rekeszeket, majd tegye vissza azokat a helyükre.
- A mosógépet függőleges helyzetben tárolja.
- A fagyálló adalékot úgy tudja eltávolítani a mosógépből, ha lefuttat egy teljes mosási programot, mosószerrel, de töltet nélkül.

# Hibakeresési útmutató

- A mosógép egy olyan automatikus biztonsági funkcióval van felszerelve, amely még a kezdeteknél érzékeli és felismeri a problémákat és megfelelően reagál is arra. Ha a mosógép nem megfelelően m ködik, vagy egyáltalán nem működik, ellenőrizze az alábbiakat, mielőtt szerelőt hívna.

## ■ Problémamegoldás

Jelenség	Lehetséges ok	Megoldás
Csörgő, zörgő hangok	<ul style="list-style-type: none"> <li>• A mosódobban vagy a csőben idegen tárgy, pl. érme van.</li> </ul>	<p>Állítsa meg a mosást és ellenőrizze a mosódobot és a vízleeresztő szűrőt. Ha a mosás újra kezdése után a zaj még mindig hallható, hívja a szakszervízünket.</p>
Ütődés hangja hallatszik	<ul style="list-style-type: none"> <li>• Túl nehéz töltet ütődő hangot okozhat. Ez általában normális jelenség.</li> </ul>	<p>Ha a hang továbbra is hallatszik, a mosógép valószínűleg nincs ki egyensúlyozva. Állítsa meg a mosást és rendezze el újra a mosógépben a töltetet.</p>
Rezgő hang hallatszik	<ul style="list-style-type: none"> <li>• Minden, a szállítás során használt csavar és csomagoló anyag el van távolítva?</li> <li>• A készülék minden lába szilárdan a padlón áll?</li> </ul>	<p>Ha nem került eltávolításra a készülék üzembehelyezésekor, nézze át az útmutatót az eltávolításukhoz.</p> <p>A töltet nem megfelelően van a dobban. Állítsa meg a mosást és igazítsa el a töltetet.</p>
Csöpög a víz	<ul style="list-style-type: none"> <li>• A mosógép vagy a betöltő csap szigetelése nem megfelelő.</li> <li>• Eltömődött a vízlevezető cső.</li> </ul>	<p>Ellenőrizze és szorítsa meg a csatlakoztatásokat.</p> <p>Gondoskodjon a cső átjárhatóságáról. Vegye fel a kapcsolatot egy vízvezeték szerelővel, ha szükséges.</p>
Túl sok szappan		<p>Túl sok, vagy nem megfelelő a mosószer?</p> <p>A habképződés is vízcsepegést okozhat.</p>
Nem folyik víz a mosógépbe, vagy csak nagyon lassan	<ul style="list-style-type: none"> <li>• Szünetel a vízellátás.</li> <li>• A vízcsap nincs teljesen nyitva.</li> <li>• Megtörik a vízbevezető cső .</li> <li>• A bevezető cső szűrője el van tömődve.</li> </ul>	<p>Ellenőrizzen a lakásban más csapot is.</p> <p>Nyissa ki azt teljesen</p> <p>Egyenesítse ki a csövet.</p> <p>Ellenőrizze a bevezető cső szűrőjét.</p>













## hibakeresési útmutató

Jelenség	Lehetséges ok	Megoldás
Nem folyik le a víz a mosógépből, vagy csak nagyon lassan	<ul style="list-style-type: none"><li>• A vízelvezető cső meg van törve, vagy el van tömődve.</li><li>• A vízelvezető cső szűrője el van tömődve.</li></ul>	<p>Tisztítsa meg, és egyenesítse ki a vízelvezet csövet.</p> <p>Tisztítsa meg a szűrőt.</p>
A mosógép nem kezdí meg a működést	<ul style="list-style-type: none"><li>• A hálózati csatlakozó kábel nincs csatlakoztatva, vagy laza a csatlakoztatás.</li><li>• Kiment a biztosíték, egy kioldó áramkör működésbe lépett, vagy áramszünet van.</li></ul>	<p>Bizonyosodjon meg arról, hogy a hálózati csatlakozó kábel megfelelően van csatlakoztatva.</p> <p>Állítsa vissza a kioldó áramkört, vagy cserélje ki a biztosítékot. Ne növelje a biztosíték kapacitását. Ha a probléma az áramkörök túlterhelése, akkor egy szakemberrel korrigál-tassa a problémát.</p> <p>Nyissa meg a csapot.</p>
A mosógép nem cent-rifugáz	<ul style="list-style-type: none"><li>• A vízbevezető csap nincs megnyitva.</li><li>• Ellenőrizze, hogy a készülék ajtaj be van e rendesen csukva</li></ul>	<p>Csukja be az ajtót, majd nyomja meg a Kezdés/Pillanat állj gombot. A gomb megnyomása után eltelik egy pár másodperc, míg a mosódob elkezdi forgogni. A készülék ajtaját be kell csukni, mielőtt a dob elkezdené a forgást.</p> <p>Tegyen 1 vagy 2 hasonló tárgyat a dobba a kiegyenlítés elősegítése érdekében.</p> <p>Rendezze el a dobban a töltetet.</p>
A készülék ajtaját nem lehet kinyitni		<p>A program elindulása után biztonsági okokból nem lehet kinyitni a mosógép ajtaját. Ellenőrizze, hogy világít-e a „Ajtózár” ikon. A „Ajtózár” ikon kikapcsolódása után biztonságosan ki lehet nyitni az ajtót.</p>
A mosás késik	<ul style="list-style-type: none"><li>• Túl sok vízlágyító hozzáadása túlfolyást okozhat.</li></ul>	<p>A mosási idő a töltet tömegétől, a víz nyomásától, a víz hőmérséklettől, és egyéb körülményektől függően változhat. Ha a készülékben kiegyensúlyozatlanság van, a mosási idő meg fog nőni.</p>
Vízlágyító túlfolyás		<p>Megfelelő mennyiségű vízlágyító hozzáadásáról kövesse a vízlágyító utasítását!</p> <p>Ne lépje túl a maximális töltetet!</p>
A gép túl korán adagolta a vízlágyítót		<p>Lassan tolja be a mosószer tartó rekeszt!</p> <p>Ne nyissa ki a mosószer tartó rekeszt a mosási program alatt!</p>

# Hibakeresési útmutató

## ■ Hibüzenetek

Jelenség	Lehetséges ok	Megoldás
	<ul style="list-style-type: none"> <li>• Szünetel a vízellátás.</li> <li>• A vízcsap nincs teljesen nyitva.</li> <li>• Megtörik a vízbevezető cső.</li> <li>• A bevezető cső szűrője el van tömődve.</li> </ul>	<p>Ellenőrizzen a lakásban más csapot is. Nyissa ki azt teljesen Egyenesítse ki a csövet. Ellenőrizze a bevezető cső szűrőjét.</p>
	<ul style="list-style-type: none"> <li>• A vízelvezető cső meg van törve, vagy el van tömődve.</li> <li>• A vízelvezető cső szűrője el van tömődve.</li> </ul>	<p>Tisztítsa meg, és egyenesítse ki a vízelvezető csövet. Tisztítsa meg a szűrőt.</p>
	<ul style="list-style-type: none"> <li>• Túl kicsi töltet. Kiegyenlített töltet. A készülék kiegyensúlyozatlanság érzékelő és javító rendszerrel rendelkezik. Ha a töltet egy darabos, nehéz tárgy, pl. paplan, a készülék megállítja a centrifugázást vagy a teljes centrifugázási programot is megsza-kíthatja. Ha a kiegyenlítetlenség túl nagy, előfordulhat hogy a centifugázást többször is elkezdi.</li> <li>• Ha a töltet még túl nedves a centrifugázás végén, tegyen egy már kisebb tárgyat a dobba, és kezdje el ismét a centifugázást.</li> </ul>	<p>Tegyen 1 vagy 2 hasonló tárgyat a dobba a kiegyenlítés elősegítése érdekében. Rendezze el a dobban a töltetet.</p>
	 <ul style="list-style-type: none"> <li>• Be van zárva a készülék ajtaja?</li> </ul>	<p>Zárja be a készülék ajtaját. Ha a kijelzőn e felirat még akkor is látható, hívja a szervizt.</p>
		<p>Áramtalanítsa a készüléket, és hívja a szervizt.</p>
	<ul style="list-style-type: none"> <li>• Ha a víz túltöltése következik be a vízszелеpek hibás működése miatt, ezt az üzenetet fogja látni.</li> </ul>	<p>Zárja el a vízcsapot. Áramtalanítsa készüléket. Hívja a szervizt.</p>
	<ul style="list-style-type: none"> <li>• Ez az üzenet jelenik meg, ha a vízszint érzékelő meghibásodik.</li> </ul>	
	<ul style="list-style-type: none"> <li>• Túlterhelt a motor.</li> </ul>	<p>A mosógép 30 percig áll, hogy a motor lehülhessen, majd újraindítja a programot.</p>
	<ul style="list-style-type: none"> <li>• A mosógép tápfeszültsége kimaradt</li> </ul>	<p>Indítsa újra a programot.</p>
	<ul style="list-style-type: none"> <li>• Szivárog a víz</li> </ul>	<p>Hívja a szervizt.</p>



## Garanciális feltételek

### Régi eszközök ártalmatlanítása

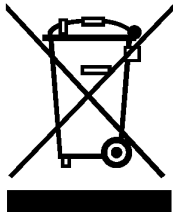

1. A termékhez csatolt áthúzott, kerekese szeméttároló jel jelöli, hogy a termék a 2002/96/EC EU-direktíva hatálya alá esik.
2. Minden elektromos és elektronikai terméket a lakossági hulladéktól elkülönítve kell begyűjteni, a kormány vagy az önkormányzatok által kijelölt begyűjtő eszközök használatával.
3. Régi eszközeinek megfelelő ártalmatlanítása segíthet megelőzni az esetleges egészségre vagy környezetre ártalmas hatásokat.
4. Ha több információra van szüksége régi eszközeinek ártalmatlanításával kapcsolatban, tanulmányozza a vonatkozó környezetvédelmi szabályokat, vagy lépjen kapcsolatba az üzlettel, ahol a terméket vásárolta.



Ha a készülék használhatatlanná vált, vágja le a hálózati kábelét és törje össze a csatlakozót. Hatástalanítsa az ajtózárat, hogy kisgyerekek ne záródhassanak be a készülékbe.

### Amire a garancia nem terjed ki:

- A termék használatának betanítása.
- Ha a készüléket nem az előírt hálózati feszültségre kapcsolta.
- Ha a meghibásodást baleset, hanyagság, helytelen használat vagy természeti csapás okozta.
- Ha a hiba a nem rendeltetésszerű használatból vagy a használati útmutatóban leírtak be nem tartásából ered.
- Ha megváltoztatta a készülék szerkezetét.
- Ha a meghibásodást csótány, patkány, vagy más kártevő okozta.
- A normálisnak tekinthető zajra vagy rezgésre, mint például a vízszivattyúzásra és a centrifugálásra.
- A készülék beszerelésére, szintezésére és vízbekötésére.
- A használati útmutatóban javasolt karbantartásra.
- Idegen tárgyaknak (például kavicsoknak, gomboknak, pántoknak) a mosógépből és alkatrészeiből (például a pumpából vagy a filerből) való eltávolítására.
- Biztosítékcseréire, illetve a ház elektromos- és vízvezeték rendszerének javítására.
- A nem szakszerű által okozott károk helyrehozatalára.
- A készülék hibája miatt a magántulajdonban keletkezett kárra.
- Ha a készüléket üzleti és nem háztartási célra használják (például nyilvános fürdők, vendéghotélak, oktatási központok, diákszállók). Ha a készülék a szerviz körzeten kívül lett beüzemelve, akkor a hibás termék megjavítása vagy a hibás alkatrész cseréje miatt felmerült utazási/szállítási költség a készülék tulajdonosát terheli.

# Memo



